

clarion®

Owner's manual & Installation manual
Mode d'emploi et manuel d'installation
Manual de usuario y Manual de instalación

M508

MARINE Bluetooth® USB/MP3/WMA RECEIVER
MARINE Bluetooth® RÉCEPTEUR USB/MP3/WMA
RECEPTOR MARINE Bluetooth® USB/MP3/WMA

Contents

1. FEATURES	3
2. PRECAUTIONS	3
3. CAUTIONS ON HANDLING	3
4. CONTROLS	4
Operational Panel.....	4
Name of Buttons and their Functions	4
Notes for use of Optional Remote Control	5
Remote Control	5
Optional Wired Remote Control Unit Operations	6
5. OPERATIONS	7
Basic Operation	7
System Menu	8
Audio Menu	8
Radio Operation	9
SiriusXM® Satellite Radio Operations	10
USB Mode Operation	12
AUX Mode Operation	12
iPod/iPhone Mode Operation	13
Listening to Pandora	14
Bluetooth Operation	15
6. TROUBLESHOOTING	16
7. SPECIFICATIONS	18
8. INSTALLATION AND WIRE CONNECTION	19

1. FEATURES

- SiriusXM-Ready™
- Weather Band Radio
- 3.5mm Aux Input & Front USB Port
- Built-In Bluetooth®
- 50Wx4 Built-In Amplifier
- Compatible with iPod®/iPhone®



2. PRECAUTIONS

⚠ WARNING

For your safety, while boating, keep the volume to a level at which external sounds can be heard.

1. This unit has precision parts inside. Even in the event that trouble arises, never open the case, disassemble the unit, or lubricate the parts.
2. FCC STATEMENT
 - 2.1 This device complies with Part 15 of the FCC Rules. Operation is subject to the following two conditions:
 - (1) This device may not cause harmful interference.
 - (2) This device must accept any interference received, including interference that may cause undesired operation.
 - 2.2 Changes or modifications not expressly approved by the party responsible for compliance could void the user's authority to operate the equipment.

Note:

This equipment has been tested and found to comply with the limits for a Class B digital device, pursuant to Part 15 of the FCC Rules. These limits are designed to provide reasonable protection against harmful interference in a residential installation. This equipment generates uses and can radiate radio frequency energy and, if not installed and used in accordance with the instructions, may cause harmful interference to radio communications. However, there is no guarantee that interference will not occur in a particular installation. If this equipment does cause harmful interference to radio or television reception, which can be determined by turning the equipment off and on, the user is encouraged to try to correct the interference by one or more of the following measures:

- Reorient or relocate the receiving antenna.
- Increase the separation between the equipment and the receiver.
- Connect the equipment into an outlet on a circuit different from that to which the receiver is connected.
- Consult the dealer or an experienced radio/TV technician for help.

FCC Radiation Exposure Statement

This equipment complies with the FCC radiation exposure limits set forth for an uncontrolled environment. This equipment should be installed and operated with a minimum distance of 20 cm between the radiator & your body

3. IC warning

3.1 This device complies with Industry Canada licence-exempt RSS standard(s).

Operation is subject to the following two conditions:

- (1) This device may not cause interference, and
- (2) This device must accept any interference, including interference that may cause undesired operation of the device.

3.2 Changes or modifications not expressly approved by the party responsible for compliance could void the user's authority to operate the equipment.

CE 0700	MODEL M508	clarion <small>©1999 PIONEER ELECTRONIC CORP.</small>
12V Ⓞ GROUND Rating Current: 15A	USA: AM530-1710kHz / FM 87.9-107.9MHz EUROPE: AM531-1620kHz / FM87.5-108.0MHz AUSTRALIA: AM531-1620kHz / FM87.5-108.0MHz ASIA: AM531-1620kHz / FM87.5-108.0MHz	
This device complies with Part 15 of the FCC Rules. Operation is subject to the following two conditions: (1) This device may not cause harmful interference, and (2) This device must accept any interference received, including interference that may cause undesired operation.		
This device complies with Industry Canada licence-exempt RSS standard(s). Operation is subject to the following two conditions: (1) this device may not cause interference, and (2) this device must accept any interference, including interference that may cause undesired operation of the device.		
This product includes technology owned by Microsoft Corporation and cannot be used or distributed without a license from MSNLP.		
CLARION CORPORATION OF AMERICA 6200 GATEWAY DRIVE, CYPRESS, CA 90630, USA		
MANUFACTURED:	<input type="text"/>	FCC ID: 2AB7S-M508 IC ID: 11888A-M508 CAN ICES-3(B)/NMB-3(B)
SERIAL NO.	<input type="text"/>	 MADE IN CHINA

3. CAUTIONS ON HANDLING

- Protect from high Temperatures. Exposure to direct sunlight for an extended period of time can produce very high temperature in your vessel. Cool down the interior before starting playback.

4. CONTROLS

Operational Panel

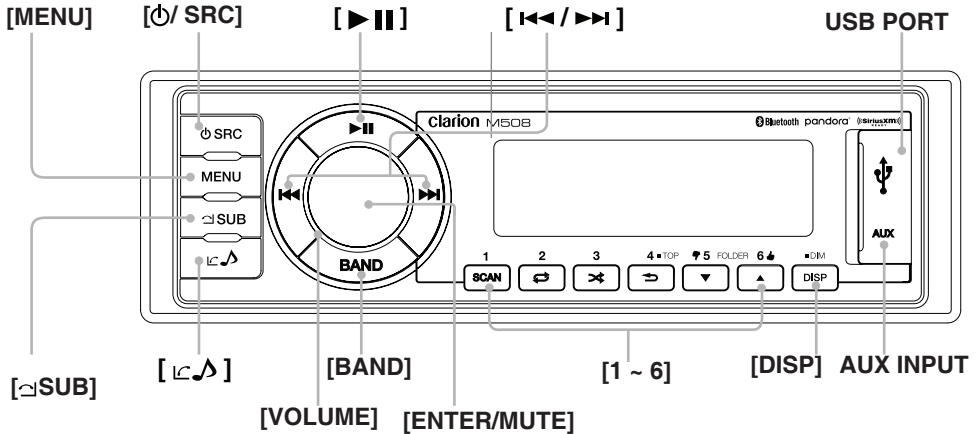

Name of Buttons and their Functions

[SRC] Button

- Toggle the audio source (Short Press)
- Power On/Off (Press and Hold).

[VOLUME / ENTER / MUTE] Knob

- Rotate to adjust volume level.
- Mute or Unmute the audio output (Short Press)
- Display Off (Press and Hold).
- Press to confirm operation (Short Press)

[MENU (SP)] Button

- **Tuner mode** – Auto Store / Preset Scan
- **USB mode** – Search function
- **iPod mode** – iPod menu / iPod control (Press and Hold)
- **Pandora mode** – Pandora menu.
- **SiriusXM mode** – SiriusXM menu

[MENU (LP)] Button

- System menu

[SUB] Button

- Adjust the Subwoofer Gain or Turn On the Subwoofer function.
- **BT** - End Call

[SUB] Button

- Audio Settings
- **BT** - Answer Call

[PLAY/PAUSE] Button

- **USB/iPod/Pandora/Bluetooth** - Play / Pause (Short Press)
- **SiriusXM** – Start Instant Replay Mode (Short Press). In Instant Replay mode, for Play/pause (Short Press) or for Live mode (Press and Hold)

[LEFT/RIGHT] Buttons

- **Menu** – View additional system settings (Short Press)
- **Tuner mode** – Station Up/Down (Short Press), Scan Up/Down (Press and Hold)
- **SiriusXM mode** – Channel Up/Down (Short Press), Rapid Channel Up/Down (Press and Hold)
SiriusXM Instant Replay - Skip forward or skip backwards (Short Press), fast forward/rewind 5/10/30 seconds (Press and Hold)
- **USB/iPod** – Next or previous track (Short Press), Fast forward or rewind (Press and Hold)
- **BT** – Next or previous track (Short Press), Fast forward or rewind

(Press and Hold)

- **Pandora** – Press **▶▶** to skip track.

[BAND] Button

- **Tuner mode** - Select Tuner band FM1/FM2/FM3/AM1/WB
- **SiriusXM mode** - Select Tuner band SXM1/SXM2/SXM3.
- **iPod mode** - Simple mode (Press and Hold)

[1-6] Button

- [1] Button - Scan/Preset Station 1
- [2] Button - Repeat play/Preset Station 2
- [3] Button - Random play/Preset Station 3
- [4] Button - Preset station 4/Top play in digital source
Menu – Back one level in the menu. (Short Press)
Exit out of Menu (Press and Hold)
- [5] Button - Preset station 5/Previous folder/ Pandora mode - Thumbs down
- [6] Button - Preset station 6/Next folder/Pandora mode - Thumbs Up

[DISP/DIM] Button

- Display information for digital sources (Short Press)/Adjust LCD backlight level, High or Low (Press and Hold)

[USB] Port

- USB Type A

[AUX input] Port

- 3.5mm Stereo plug

Notes for use of Optional Remote Control

1. Aim the remote control at the remote sensor on the unit.
2. Remove the battery from the remote control or insert a battery insulator if the battery has not been used for a month or longer.
3. **DO NOT** store the remote control under direct sunlight or in a high temperature environment, or it may not function properly.
4. Use "button-shaped" lithium batteries "CR2025" (3V) only.
5. **DO NOT** recharge, disassemble, heat or dispose of the battery in fire or water.
6. Insert the battery in the proper direction according to the (+) and (-) polarities.
7. Store the battery in a place where children can not reach to avoid the risk of accident.

Inserting the Battery

1. Slide the remote control unit's rear cover in the direction shown.
2. Insert the battery (CR2025) into the insertion guides with the side printed (+) facing up.
3. Press the battery into the compartment as shown.
4. Replace and slide the cover until it clicks into place.

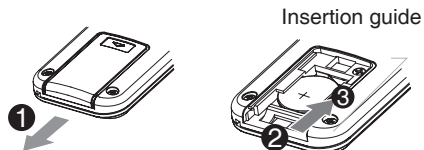

Remote Control

[⏻/SRC] Button

- Toggle the audio source
- Power On / Power Off (Press and Hold)

[⏮/⏭] Button

- Preset up/down, Station up/down (Press and Hold)
- Previous / next track
- Fast Forward / Backward (Press and Hold)
- **Pandora** mode - Skip track

[SCN/PS/AS] Button

- Scan play / Preset scan
- Auto memory store (Press and Hold)
- **SiriusXM** mode - Category Scan / Preset scan (Press and Hold)

[BAND/TOP] Button

- **USB** mode - Top play (Press and Hold)
- **TUNER** mode - Select tuner band
- **SiriusXM** mode - Select tuner band, quit Replay (Replay mode) / Select category (Press and Hold)

[▲/▼] Button

- Volume up / down

[▶||] Button

- Play / Pause

[MUTE] Button

- Mute or Unmute the audio output

[RDM] Button

- Random play

[RPT] Button

- Repeat play

[ISR] Button

- No function

[DISP] Button

- Display switch

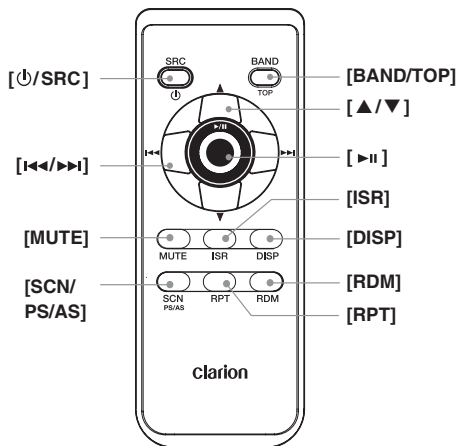

Optional Wired Remote Control Unit Operations

The following operations are enabled by remote control with the separately sold Wired Remote Control Unit MW1 (shown below), MW2 or MW3.

Note: If the remote control is connected with this unit while the power is on, please restart this unit again to confirm the normal display.

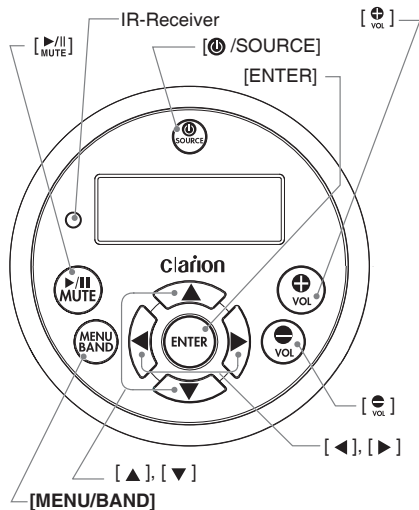

[VOL+] / [VOL-] Buttons

- Press the [VOL+] button to increase the volume.
- Press the [VOL-] button to lower the volume.

[◀] / [▶] Buttons

- **Tuner/Weather Band mode** – Station Up/Down & Seek Up/Down (Press and hold)
- **USB mode** – Previous/Next track & Fast Forward/Reverse (Press and hold)
- **iPod/iPhone mode** – Previous/Next track & Fast Forward/Reverse (Press and hold)
- **Pandora mode** – Skip track
- **SiriusXM mode** – Channel Tune Up/Down, Fast Channel Tune Up/Down (Press and hold), Move cursor (Direct mode) & Enter the Parent Code Window
- **SiriusXM Replay mode** – Press and Release the Left or Right Arrow to skip back or forward one song/track.
Press and Hold will Fast Forward/Fast Rewind through the Replay buffered content.

[▲] / [▼] Buttons

- **Tuner/Weather Band mode** – Preset Station Up/Down & Enter into Manual Store (Press and hold)
- **USB mode** – Folder Up/Down & Select (in Folder search mode)
- **iPod/iPhone mode** – Select (in Menu mode)
- **Pandora mode** – Thumbs up / down
- **SiriusXM mode** – Preset channel Up/Down, Category Up/Down (in Category mode), Numeric Up/Down (Direct mode), input Parent code interface.

[MENU/BAND] Buttons

- **Tuner/SiriusXM mode** – Select the band / Category search (Press and Hold)
- Press this button to access menu items for necessary functions in every mode.
- In different modes, the menu items are different. Please see the operation introduction of every mode for more details.

[MUTE] Buttons

- **Tuner/Weather Band mode** – Mute On / Off
- **USB mode** – Play / Pause
- **iPod/iPhone mode** – Play / Pause
- **Pandora mode** – Play / Pause
- **SiriusXM mode** – Replay Mode, Play/Pause
- **BT Audio mode** – Play / Pause

⚠ CAUTION

Lower the volume level before powering the source unit off. The source unit stores the last volume setting.

⚠ WARNING

EXPOSING THE UNIT TO WATER WITH THE FRONT PANEL OPEN WILL CAUSE DAMAGE OR UNIT MALFUNCTION!

[⏻/SOURCE] Button

- Press the [⏻/SOURCE] button to turn the power on and press and hold it (2 sec.) to turn the power off.
- Each time the [⏻/SOURCE] button is pressed, the mode switches.

Note: If the above equipment is not connected, the corresponding mode cannot be selected.

[ENTER] Button

- **TUNER/Weather Band mode** – Confirm (in Preset and Manual store)
- **USB mode** – Confirm (in Menu mode)
- **iPod/iPhone mode** – Confirm (in Menu mode)
- **Pandora mode** – Confirm (in Menu mode)
- **SiriusXM mode** – Confirm (in Search mode)

5. OPERATIONS

Basic Operation

Note: Be sure to read this chapter referring to the chapter "4. CONTROLS"

⚠ CAUTION

When the unit is turned on, starting and stopping the engine with its volume raised to the maximum level may cause hearing damage. Be careful about adjusting the volume.

◆ Power On/Off

Note:

- Start the engine before using this unit.
- Be careful about using this unit for a long time without running the engine. If you drain the vessel battery too far, you may not be able to start the engine and this can reduce the service life of the battery.

1. Start the engine. The power is supplied to this unit. Press the [⏻ / SRC] button on the panel to turn on the unit.



◆ Mute

Press the [MUTE] button to turn the mute On and Off.



◆ Adjusting the volume

Rotating the [VOLUME] knob to increase/decrease the volume.

The adjustable range of volume is 0 to 46.



⚠ CAUTION

While boating, keep the volume at a level at which external sounds can still be heard.

◆ Selecting a mode

Press the [⏻ / SRC] button to display the source menu.

* External equipment not connected to this unit is not displayed.



Sources are displayed in the following order: TUNER, SIRIUSXM, USB/IPOD, PANDORA, AUX IN, BT AUDIO.,

◆ Display System information

Press the [DISP] button on the front panel to switch the display information, system time and playing source.

◆ Display OFF/ON

This feature will allow the user to turn the display OFF in the event the display is too bright in different lighting conditions.

To use this feature, please follow these steps:

1. To turn the display OFF, press and hold the [ENTER] button and the display will turn OFF, but the audio from the current source will continue to play.
2. To turn the display ON, press any button and the display will turn back ON.

System Menu

In any mode, press and hold the [MENU] button to enter System Menu. Press the [◀◀] or [▶▶] button to select options, rotate the [VOLUME] knob to adjust a value / option.

◆ Clock

Press the [ENTER] button to enter clock setting mode, rotate the [VOLUME] knob to set the clock. Press the [◀◀] or [▶▶] button to select hour or minutes.

◆ Clock Format

Rotate the [VOLUME] knob to choose a time format: 12H or 24H.

◆ Clock Priority On/Off

Rotate the [VOLUME] knob to turn the clock On or Off as the priority screen view.

◆ Hands Free Profile (HFP)

Rotate the [VOLUME] knob to turn On or Off the Bluetooth Hands Free Profile.

◆ BT Music

To Disconnect/Delete a mobile phone from the Bluetooth Mobile Phone Compatibility List.

◆ Dimmer

Rotate the [VOLUME] knob to adjust the LCD display backlight level between High or Low.

◆ Beep On/Off

Rotate the [VOLUME] knob to choose button

Beep sound On or Off.

◆ Local / Distant

Rotate the [VOLUME] knob to choose radio Local or Distant in Tuner mode.

- **LOCAL:** Only stations with a strong signal can be received.
- **DX:** Stations with strong and weak signals can be received.

◆ Area

Rotate the [VOLUME] knob to select a suitable country region:

- U.S.A (United States)
- EUROPE (Eastern/Western Europe)
- Asia (Asia Pacific)
- AUST (Australia)

◆ Pandora On/Off

Select **OFF** if the Pandora application has not been installed on your phone.

◆ RESET

Press the [ENTER] button. Settings will be set to the default value.

◆ About

To view the device software version.

Audio Menu

Press the [⏏] button to enter audio setting mode. Press the [◀◀] or [▶▶] button to select options, rotate the [VOLUME] knob to adjust a value / option.

◆ EQ (Preset Equalizer Setting)

Rotate the [VOLUME] knob to change EQ:
Flat -> Jazz -> Pop -> Classic -> Rock -> News -> Urban -> Rave -> Movie -> Techno -> User

◆ Loud On/Off

Rotate the [VOLUME] knob to select Loudness between ON and OFF

◆ Subwoofer On/Off

Rotate the [VOLUME] knob to select subwoofer between ON and OFF

◆ Subwoofer GAIN

Rotate the [VOLUME] knob to adjust the subwoofer gain range: 0 to 12

◆ Subwoofer LPF

Rotate the [VOLUME] knob to adjust the subwoofer Low Pass Filter range: 80HZ/120HZ/180HZ

◆ Bass

Rotate the [VOLUME] knob to adjust the desired Bass level range from -7 to +7.

◆ Middle

Rotate the [VOLUME] knob to adjust the desired Middle level range from -7 to +7.

◆ Treble

Rotate the [VOLUME] knob to adjust the desired Treble level range from -7 to +7.

◆ Balance

Rotate the [VOLUME] knob to adjust the Balance between the right and left speakers from R12 (full right) to L12 (full left).

◆ Fader

Rotate the [VOLUME] knob to adjust adjust the Fader between the front and rear speakers from R12 (full rear) to F12 (full front).

◆ Aux In

Rotate the [VOLUME] knob to adjust the Aux In between HIGH / MID / LOW.

Radio Operation

◆ Select Tuner As Playing Source

Press the [SRC] Source button to select the TUNER mode.

◆ World Tuner

This unit is initially set to USA frequency intervals of 10 kHz for AM and 200 kHz for FM. When using it outside the USA, the frequency reception range can be switched to the intervals below.

		U.S. A standard	Europe standard	Asia standard	Australia standard
AM	Frequency spacing	10KHz	9KHz	9KHz	9KHz
	Frequency range	530-1710 KHz	531-1602 KHz	531-1620 KHz	531-1620 KHz
FM	Frequency spacing	200KHz	50KHz	50KHz	100KHz
	Frequency range	87.9-107.9 MHz	87.5-108 MHz	87.5-108 MHz	87.5-108 MHz

◆ Selecting The Radio Band

Press the [BAND] button on the panel to select one radio band.

◆ [◀◀] Tuning Down / [▶▶] Tuning Up Buttons

1. Press the [◀◀] / [▶▶] button change intervals step by step.
2. Press and hold the [◀◀] / [▶▶] button to seek the next strongest station.

◆ Recalling a Preset Station

Press one numeric button among 1 to 6 on the front panel to select the corresponding stored stations.

◆ Preset Scan

Preset scan receives the stations stored in the preset memory in order. This function is useful when searching for a desired station in the memory.

1. Press the [MENU] button.
2. Rotate the [VOLUME] knob to select Preset Scan mode and press [ENTER]. When a desired station is tuned in, press the [MENU] button to continue receiving that station

◆ Recalling a Preset Station

Press one numeric button among 1 to 6 on the front panel to select the corresponding stored stations.

◆ Auto Store

Only stations with sufficient signal strength will be detected and stored in the memory.

1. Press the [MENU] button.
2. Rotate the [VOLUME] to select the Auto Store mode, press the [ENTER] button to start automatically select six strong stations and store them into six presets. The new stations replace any stations already stored in the band.

◆ Manual Store

When one expected radio station has been detected, press and hold number button 1-6 to store it in the memory.

◆ Area Set

This option allows you to select the appropriate frequency spacing for your area.

1. Press and hold the [MENU] button.
2. Press the [◀◀] / [▶▶] button to select "AREA"
3. Rotate the [VOLUME] knob to select: "U.S.A", "Europe", "Asia", "AUST (Australia)"
4. Press the [ENTER] button to confirm.

SiriusXM® Satellite Radio Operations

◆ Displaying the Radio ID

Before you listen to satellite radio, you must subscribe to the service using the SiriusXM Radio ID number.

1. Press the [**⏻/SRC**] button to enter SiriusXM mode.
2. Press the [**⏮**] or [**⏭**] buttons and select channel "0". The Unit displays the Radio ID.

NOTE:

1. The Radio ID is also located on the bottom of the SiriusXM Connect Vehicle Tuner.
2. Please note that the SiriusXM Radio ID does not include the letters I, O, S or F.
3. In the USA, to activate the SiriusXM Connect Vehicle Tuner go online to www.siriusxm.com/activatenow or call 1-866-635-2349.
4. In Canada, to activate the SiriusXM Connect Vehicle Tuner go online to www.siriusxm.ca/activatexm or call 1-877-438-9677.

◆ Channel Tune

1. Press the [**⏭**] button to advance to the next channel.
2. Press the [**⏮**] button to go to the previous channel.

◆ Storing Channel Presets

Press the [**BAND**] button to select the desired band you want to store the preset in. There are 3 preset bands available.

1. Tune to the desired channel, press and hold one of the preset buttons (1-6) to store the channel.
2. Repeat the procedure to store up to 5 other channels on the same band.

NOTE:

A total of 18 channels can be stored in the preset memory, 6 channels for each band (SXM1, SXM2, and SXM3).

◆ Tuning To Channel Presets

Press the [**BAND**] button to select the desired band of presets you wish to access.

1. Press the preset button (1-6) that has your desired radio channel stored to memory.

◆ SiriusXM Replay function

The Replay feature allows you to pause, rewind, and replay live SiriusXM Satellite Radio.

1. While listening to a SiriusXM channel, press the [**⏮**] button to enter Replay mode. The display will show "PAUSE" when entering this mode.
2. Press the [**⏮**] button to resume playback of the stored audio from the point at which it was paused. During playback, the SiriusXM Tuner will continue to store the channel audio until you exit the Replay mode.

During REPLAY playback

- Fast rewind: Press and hold [**⏮**]
- Fast forward: Press and hold [**⏭**]
- To return to the beginning of the current song press [**⏮**]
- To advance to the beginning of the next song press [**⏭**].

NOTE:

- If you continue to press the [**⏭**] button until the end, the Replay mode is canceled, and the unit will change to live SiriusXM radio mode.
- If you change channels while in Replay mode, the unit will exit Replay mode to live Satellite mode and clear the Replay memory.

Jump to Live

Long Press the [**⏮**] button to go to Live Signal.

◆ SiriusXM Settings

Press the [**MENU**] button while in SiriusXM mode to access SiriusXM settings.

◆ Category Browse

Press the [**MENU**] and then [**ENTER**] button to activate the Category Browse mode.

1. Rotate the [**VOLUME**] knob to select desired Category.
2. Press [**⏮**] or [**⏭**] buttons to select desired channel within the selected Category. You can see Channel Name, Channel Number, Artist, Song Title or Content Info by pressing [**DISP**]
3. Press [**ENTER**] to tune to selected channel.

NOTE:

If no operation is performed for 10 seconds, the Category Browsing mode is canceled.

◆ Parental Controls:

The SiriusXM Parental Control feature allows you to prevent unauthorized access to mature content channels. When enabled the Parental Control feature requires you to enter a passcode to tune to the locked mature content channels. Information on setting up the passcode, setting up the mature content channels to be locked, and the method to access the locked channels is described below.

Lock/UnLock

1. Short Press the [**MENU**] button to access the SiriusXM Menu
2. Rotate the [**VOLUME**] knob to select "MATURE CH".
3. Press [**ENTER**]
4. Press the 1 - 6 buttons to enter passcode.

Parental Passcode

1. Press the [**MENU**] button to access the SiriusXM Menu.
2. Rotate the [**VOLUME**] knob to select "PARENTAL".
3. Press the [**ENTER**] button to access the change passcode mode.
4. Press the 1-6 buttons to enter Old passcode and then the NEW passcode.
5. To confirm the New passcode, enter it a second time.
6. If the passcode change is successful, the LCD will display "SUCCESSFUL"

NOTE:

The default passcode set for the Parental lock is 1111.

◆ Direct Tuning

Short Press the [MENU] button and rotate the [VOLUME] knob to "Direct Tune" to access the SiriusXM Direct Tuning mode. Press [ENTER].

1. Press the [◀] or [▶] buttons to change the digit location to rotate the [VOLUME] knob to change the number.
2. Press the [ENTER] button to confirm channel number selection.

◆ Changing the Display

Text information, such as the channel name, artist name, song title and content info is available with each SiriusXM channel. The unit can display this text information as explained below:

In SiriusXM mode, press the [DISP] button. Each time you press this button, the display changes as shown below:

Channel Name->Artist Name->Song Title->Content Info->Category Name->Clock

Note:

If no text is available, nothing will be displayed.

◆ SiriusXM Signal

Press the [MENU] button to access the SiriusXM menu.

1. Rotate the [VOLUME] knob to select "SXM SIGNAL"

◆ SiriusXM Factory Reset

SiriusXM user settings are reset by performing a RESET of the M508 device as described on page 8.

Note:

When restoring SiriusXM to factory defaults, the following settings will be reset or affected:

- Last channel tuned is reset.
- Presets will be restored to factory default settings.
- Parental Control feature will be disabled.
- Mature Channel Tuning will be accessible. Parental control passcode will be restored to the factory default setting.
- The display status will go back to the default state.

USB Mode Operation

◆ Connect

1. Open the USB socket cover .
2. Insert the USB device into the USB socket. The unit starts playing from the USB device.
3. To remove the USB device, you should first select another source or turn off the power, in order to avoid damaging the USB device. Then remove the USB device.

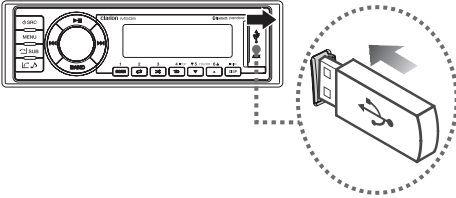

◆ Selecting a Track

1. Press the [▶▶] button to advance to the next track/song.
Press the [◀◀] button to go to the previous track/song.
2. Press and hold the [▶▶] button to fast forward through the track/song.
Press and hold the [◀◀] button to fast backward through the track/song.

◆ Play / Pause

Press the [▶||] button to pause the track/song that is currently playing.
Press the [▶||] button to resume playing the track/song that has been paused.

◆ Folder Select

This function allows you to select a folder containing MP3/WMA files and start playing from the first track in the folder.

Press the [▼ 5 / 6 ▲] button to select a folder.

◆ Search Function

1. Press the [MENU] button on the front panel to access MP3 / WMA file search mode.
2. Rotate the [VOLUME] knob to search through all folders on the device then press [ENTER] to enter file list search mode. And then the track list appears in the display.
3. Rotate the [VOLUME] knob to select the desired track within the previously selected folder and press [ENTER] to start playing.

◆ Display Function

During playback, pressing the [DISP] button will automatically cycle through the following information on the file being played on the LCD:

ARTIST -> TITLE -> ALBUM -> CLOCK

◆ Top Function

The top function resets the MP3/WMA player to the first track on the device. Press and hold the [4] button to play the first track on the device.

AUX Mode Operation

Press the [◊/SRC] button on the front panel to select "AUX IN".

AUX IN is just for audio content with a 3.5mm Jack connector plugged into the audio-in socket on the front panel.

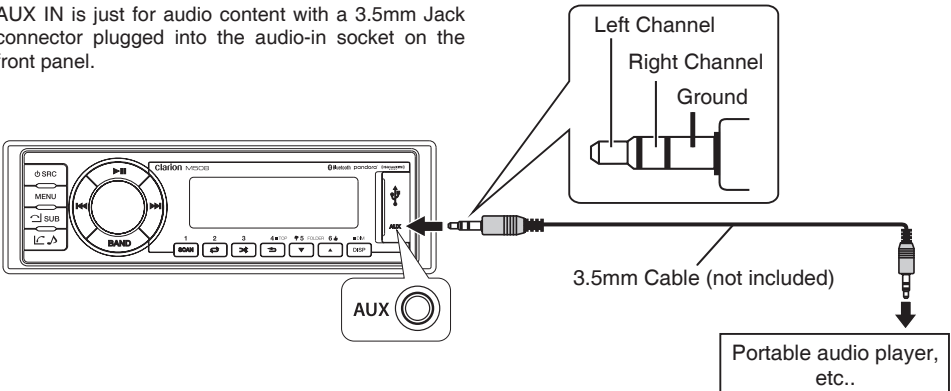

iPod/iPhone Mode Operation

◆ Connect

Connect an iPod/iPhone to the USB socket on the front panel. When connecting a device, the unit will read the files automatically. The track information displays on the screen once playback starts.

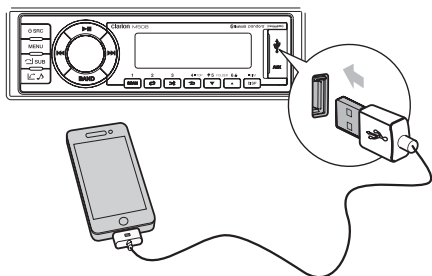

◆ Compatible iPod/iPhone

You can connect the following iPod/iPhone:

- iPod nano (6G)
- iPod nano (7G)
- iPod touch (3G)
- iPod touch (4G)
- iPod touch (5G)
- iPhone 3GS
- Minimum iOS 5.0 or higher
- iPhone 4
- iPhone 4S
- iPhone 5
- iPhone 5C
- iPhone 5S

◆ iPod/iPhone Control Music Playback Mode

Press and hold the **[BAND]** button on the front panel to switch between the two control modes:

- **iPod control mode:** Use the iPod/iPhone to operate the music control.
- **Unit control mode:** Use the head unit to operate the music control.

Note:

Please make sure the iPod/iPhone cable is connected correctly and only using an original iPod/iPhone cable.

◆ Selecting a Track

1. Press the **[▶▶]** button to advance to the next track/song.
Press the **[◀◀]** button to go to the previous track/song.
2. Press and hold the **[▶▶]** button to fast forward through the track/song.
Press and hold the **[◀◀]** button to fast backward through the track/song.

◆ Play / Pause

Press the **[▶||]** button to pause the track/song that is currently playing.

Press the **[▶▶]** button to resume playing the track/song that has been paused.

◆ iPod Menu Search

1. Press the **[MENU]** button on the front panel to access iPod menu search mode.
2. Rotate the **[VOLUME]** knob to switch between categories.
PLAYLISTS -> ARTIST -> ALBUMS -> GENRES -> SONGS -> COMPOSERS
3. Press the **[ENTER]** button to confirm the selection.
4. When the desired Playlist, Artist, Album, Song, Genre or Composer is displayed, press the **[ENTER]** button then the music file will be displayed.
5. Rotate the **[VOLUME]** knob to select a File.
6. Press the **[ENTER]** button to confirm the file you want to play.

Listening to Pandora

◆ Listening to Pandora®

You can stream Pandora internet radio by connecting an iPod/iPhone that has the Pandora mobile application already installed.

To start streaming, connect the iPod / iPhone with Pandora already launched.

When the unit displays “**PANDORA APP Unavailable**” in Pandora mode, please launch the Pandora Application by operating the iPod/iPhone connected.

Press the [O/SRC] button to enter Pandora mode.

Selecting a Station From the List

Press the [MENU] button and select “BY DATE” or “A to Z” by pressing the [◀◀ / ▶▶] button and press the [ENTER] button.

- BY DATE: List in order of created date.
- A-Z: List in alphabetical order.

Thumbs Up/Down

- Thumbs Up
- Press the [6 ▲] button on the front panel for thumbs up. Giving a track the thumbs up will tell Pandora to play more tracks like that one.

- **Thumbs Down**

Press the [▼ 5] button on the front panel for thumbs down. Giving a track the thumbs down will skip to the next track, and Pandora will remember not to play that track on the station again.

Note:

- You can personalize your stations using “thumbs up” or “thumbs down”.
- If you give a track the thumbs down after the skip limit has been exceeded, your feedback will be saved but the current track will continue to play.

Deleting a Station

1. Press the [MENU] button to access the Pandora menu.
2. Rotate the [VOLUME] knob to select “DELETE CH”.
3. Press the [◀◀ / ▶▶] button to select “YES”.
4. Press the [ENTER] button to confirm deletion of the current station.

◆ BOOKMARK

1. Press the [MENU] button to access the Pandora menu.
2. Rotate the [VOLUME] knob to select Bookmark.
3. Press the [◀◀ / ▶▶] button to select the Track or Artist.
4. Press the [ENTER] button to create a Bookmark.

Creating New Stations

1. Press the [MENU] button to access search mode.
2. Rotate the [VOLUME] knob to select “SEARCH”, and then press the [ENTER] button to confirm.
3. Press the [◀◀ / ▶▶] button to select the new station, and press the [ENTER] button to confirm.
4. Press the [◀◀ / ▶▶] button to select the Track or Artist.
From Track: Create a new station based on the track that is currently playing (Now Playing Track).
From Artist: Create a new station based on the artist that is currently playing (Now Playing Artist)
5. Press the [ENTER] button to create a new track.

Note:

If the name of the station you wish to create for a track title or an artist name is the same as the station name currently playing, “NOW PLAY” appears on the display and the station will not be created.

Skip

Press and hold the [▶▶] button on the panel or on the remote control for the next tracks in the station.

Note:

Pandora limits the number of skips allowed on their service. If you attempt to skip tracks beyond the limit, “SKIP LIMIT” is displayed.

◆ Display Function

During playback, pressing the [DISP] button will automatically cycle through the following information on the file being played on the LCD:

ARTIST -> TITLE -> ALBUM -> CLOCK

Bluetooth Operation

◆ Pairing the Bluetooth Device

1. From your Bluetooth enabled device, turn BLUETOOTH ON and search for Bluetooth devices.
2. When a list of available Bluetooth devices appears on your Bluetooth device, select "M508".
3. "BT CONNECTED" will appear on the display.
4. The unit will automatically enter the BT Audio source and you can now start streaming audio from your Bluetooth enabled device.

Note: If the mobile phone doesn't support the SSP (Simple Secure Pairing) Profile, please enter the passcode "0000".

◆ DISCONNECT / DELETE

This unit can store mobile phones in paired order. You can Disconnect/Delete mobile phones from the Bluetooth Mobile Phone Compatibility List.

1. Press and hold the [MENU] button to enter the System menu.
2. Press the [◀◀ / ▶▶] button until "BT MUSIC" is displayed.
3. Press the [ENTER] button to confirm the selection.
4. Rotate the [VOLUME] knob to choose the paired mobile phone name from the pairing list.
5. Press the [ENTER] button to confirm the selection.
6. Rotate the [VOLUME] knob to select "DISCON" or "DELETE" the mobile phone.
7. Press the [ENTER] button to confirm the selection.

◆ Handsfree (HFP)

When receiving a call, press the [☎] button to accept the incoming call. To end the call, press the [sub] button. During a call you may press and hold the [sub] button to transfer the call between the source unit and your handset.

Note:

Make sure that you are safely parked or the passenger of the vehicle when initiating a call from your mobile device.

◆ Audio Streaming Operations

What is audio streaming?

Audio streaming is a technique for transferring audio data so that it can be processed as a steady and continuous stream. Users can stream music from their external audio player to their audio system wirelessly and listen to the tracks through the boat's speakers. Please consult your nearest Clarion dealer for more information on available wireless audio streaming transmitter products.

⚠ CAUTION

Please avoid operating your connected mobile phone while audio streaming as this may cause noise or stuttering on the song playback. Audio streaming may or may not resume after telephone interruption as this is dependent on the mobile phone.

◆ Play / Pause

Press the [▶||] button to pause the track/song that is currently playing.

Press the [▶||] button to resume playing the track/song that has been paused.

◆ Search Function

1. Press the [MENU] button on the front panel to access Search mode.
2. Rotate the [VOLUME] knob to switch between folders.
PLAYLISTS -> ARTIST -> ALBUMS -> SONGS -> GENRES -> COMPOSERS
3. Press the [ENTER] button to confirm the selection.
4. Press the [ENTER] button to confirm.

Note:

The search feature requires the paired and connected device to incorporate at least Bluetooth AVCRP 1.4 in order to function.

◆ Selecting a Track

1. Press the [▶|] button to advance to the next track/song.
Press the [◀|] button to go to the previous track/song.
2. Press and hold the [▶|] button to fast forward through the track/song.
Press and hold the [◀|] button to fast backward through the track/song.

Note:

Playing order will depend on Bluetooth audio player. When the [◀|] button is pressed, some A2DP devices will restart the current track depending on the duration of playback. During music streaming playback "A2DP" will be shown on the display. When A2DP and HFP devices are disconnected, "BLUETOOTH DISCONNECT" will be shown on the display and the system will return to the previously selected audio source. Some Bluetooth audio players may not allow play / pause synchronization with this unit. Please make sure both the device and the main unit are in the same play / pause status in BT MUSIC mode.

◆ ID3 Display

During music streaming playback, press [DISP] to view the ID3 display information:

ARTIST -> TITLE -> ALBUM -> CLOCK

6. TROUBLESHOOTING

GENERAL

Problem	Cause	Remedy
Unit cannot power on.	Unit fuse blown.	Replace with new fuse of correct rating.
	Vessel battery fuse blown.	Replace with new fuse of correct rating.
No/low audio output.	Incorrect audio output connection.	Check wiring and correct.
	Volume set too low.	Increase volume level.
	Speakers damaged.	Replace speakers.
	Heavily biased volume balance.	Adjust the channel balance to center position.
	Speaker wiring is in contact with metal part of vessel.	Insulate all speaker wiring connections.
Poor sound quality or distortion.	Speaker power rating does not match unit.	Replace speakers.
	Wrong connections.	Check wiring and correct.
	Speaker is shorted.	Check wiring and correct.
Unit resets itself when engine is off.	Incorrect connection between ACC and Battery.	Check the wiring and correct.

USB

Problem	Cause	Remedy
USB device cannot be inserted.	The USB device has been inserted incorrectly.	Reverse the connection direction of the USB device and try again.
	The USB connector is broken.	Replace with a new USB device.
USB device is not recognized.	The USB device is damaged.	Disconnect the USB device and reconnect. If the device is still not recognized, try replacing it with a different USB device.
	Connectors are loose.	
No sound heard with the display "No File" shown.	No MP3/WMA file is stored in the USB device.	Store these files properly in the USB device.
Sound skips or is noisy.	MP3/WMA files are not encoded properly.	Use properly encoded MP3/WMA files.

Bluetooth

Problem	Cause	Remedy
Cannot pair the Bluetooth enabled device with the audio system.	The device does not support the profiles required for the system.	Use another device to connect.
	The Bluetooth function of the device is not enabled.	Refer to the user manual of the device for how to enable the function.
Audio quality is poor after connection with a Bluetooth-enabled device.	The Bluetooth reception is poor.	Move the device closer to the audio system or remove any obstacle between the device and the system.

6. TROUBLESHOOTING

SiriusXM Advisory Messages

Message	Description
CHECK TUNER	Check the SiriusXM tuner connection on the back of the unit to ensure that it is connected correctly.
CHECK ANTENA	Ensure the SiriusXM antenna cable is connected to the SiriusXM tuner correctly. Check the SiriusXM antenna wire for breaks or sharp bends. Replace the antenna if necessary.
NO SIGNAL	The vessel must be outside, and the antenna must have a clear view of the southern sky. The magnetic antenna must be mounted on the outside of the vessel for the best reception.
CHAN UNSUB	This channel is not included in your SiriusXM subscription plan. To subscribe, call 1-866-635-2349 in the USA and in Canada call 1-877-438-9677.
CH UNAVAIL	This channel is not a valid SiriusXM channel. The channel number has been entered incorrectly, or the channel was removed from the SiriusXM channel lineup
CH LOCKED	The channel that you have requested is Locked by the radio Parental Control feature. See Parental Control on page 12 for more information on the Parental Control feature and how to access locked channels.
SUBSCRIPTN UPDATED	An update to your SiriusXM subscription has been received by the SiriusXM tuner. Press any button to continue.

7. SPECIFICATIONS

FM Tuner

Frequency Range: USA 87.9 - 107.9MHz
 Europe 87.5 - 108.0MHz
 Asia 87.5 - 108.0MHz
 Australia 87.5 - 108.0MHz

Usable Sensitivity: 8dB
 Frequency response: 30Hz-15kHz
 Stereo Separation: >30dB(1kHz)
 Signal/noise ratio: >55dB

AM Tuner

Frequency Range: USA 530 - 1710KHz
 Europe 531 - 1602KHz
 Asia 531 - 1620KHz
 Australia 531 - 1620KHz

Usable Sensitivity: 40dB (S/N=20dB)

Weather Band Selection

CH.1 162.400MHz CH.2 162.425MHz
 CH.3 162.450MHz CH.4 162.475MHz
 CH.5 162.500MHz CH.6 162.525MHz
 CH.7 162.550MHz

MP3/WMA mode

MP3 sampling rate: 32kHz, 44.1kHz, 48kHz
 MP3 bit rate: 32~384kbps
 WMA bit rate: 8~320kbps
 Logical format: ISO9660, Joliet
 Number of files: Maximum 65535
 Max directory depth: 8
 Max File/Directory Name: 64Byte
 ID3 tag: V2.0 or later

USB

USB: 2.0 High Speed
 USB Memory Size: 32G
 USB Flash Drive and Hard Drive
 Compatible Format: FAT16/FAT32

Bluetooth

Specification: Bluetooth Version. 3.0+EDR (Enhanced Data Rate)
 Supported Profiles: A2DP (Advanced Audio Distribution Profile)
 aptX® (CD Quality audio bandwidth matching and reproduction)
 HFP (Hands-free Profile)
 AVRCP 1.4 (Audio/Video Remote Control Profile)
 SPP (Serial Port Profile)
 SSP (Simple Secure Pairing)
 Send/Receive Sensitivity: Class 2

General

Power Supply Voltage: 14.4V DC (10.8 to 15.6V allowable)
 Fuse: 15A
 Power output: 50W x 4 channels
 Speaker Impedance: 4-8 ohms per channel

Note: Specifications and design are subject to change without notice for further improvement.

Power Output:
 RMS 18W x 4 Channels at 4Ω
 and 1% THD+N
 Signal to Noise Ratio:
 74dB (reference: LPF 1 W into 4Ω)



8. INSTALLATION AND WIRE CONNECTION

1. Before Starting

1. This set is exclusively for use in vessels with a negative ground 12 V power supply.
2. Read these instructions carefully.
3. Be sure to disconnect the battery “-” terminal before starting. This is to prevent short circuits during installation. (Figure 1)

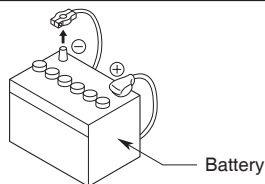

Figure 1

2. General Precautions

1. Do not open the case. There are no user serviceable parts inside. If you drop anything into the unit during installation, consult your dealer or an authorized **Clarion** service center.
2. Use a soft, dry cloth to clean the case. Never use a rough cloth, thinner, benzene, or alcohol, etc. For tough dirt, apply a little cold or warm water to a soft cloth and wipe off the dirt gently.

3. Installation Precautions

1. Prepare all articles necessary for installing the source unit before starting.
2. Install the unit within 30° of the horizontal plane. (Figure 2)
3. If you have to do any work on the vessel body, such as drilling holes, consult your vessel dealer beforehand.
4. Use the enclosed screws for installation. Using other screws can cause damage. (Figure 3)

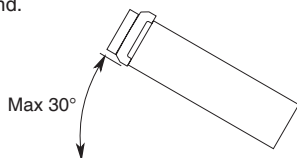

Figure 2

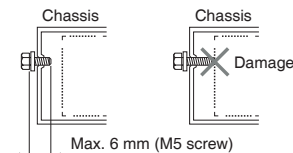
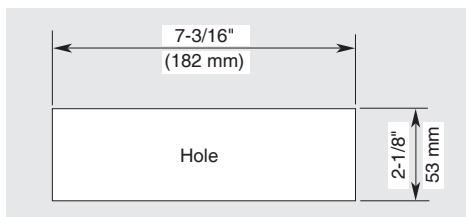

Figure 3

4. Installation of the Source Unit

1. Place the mounting bracket into the instrument panel; use a screwdriver to bend each stopper of the mounting bracket inward, then secure the stopper.
2. Wire as shown in Section 7.
3. Insert the source unit into the mounting bracket until it locks.
4. Take care with the top and bottom of the trim ring and mount it so that all the hooks are locked.

• Console opening dimensions



Note: 1. Some vessel models require special mounting kits for proper installation. Consult your **Clarion** dealer for details.

2. Fasten the front stopper securely to prevent the source unit from coming loose.

Installation notes:

- Before installation, please make sure proper connections are made and the unit operates normally. Incorrect connection may result in damage to the unit.
- Use only accessories designed and manufactured for this unit as other unauthorized accessories may result in damage to the unit.
- Before installation, please connect all power cables.
- DO NOT install the unit close to hot areas to prevent damage to electrical components such as the laser head.
- Install the unit horizontally. Installing the unit at a vertical angle of more than 30 degrees may result in poor performance.
- To prevent electric sparks, connect the positive pole first and then the negative pole.

Unit installation**Method A**

1. Insert the mounting bracket into the dashboard, choose the appropriate mounting tab according to the gap width and bend the mounting tab outwards with a screwdriver to fix the mounting bracket in place.
2. Slide the unit into the bracket until you hear a click.

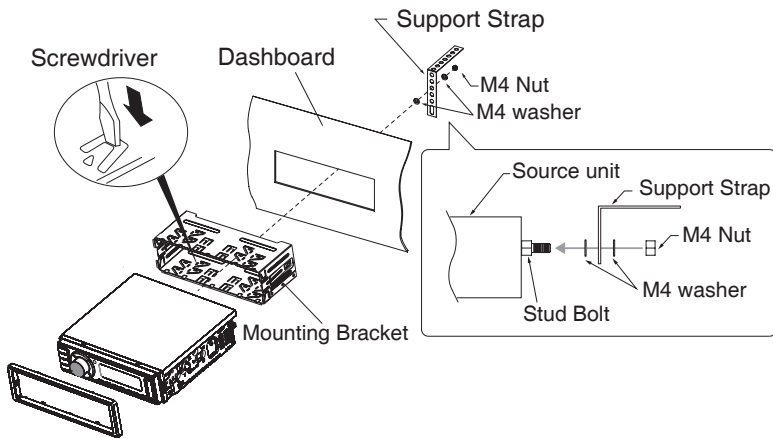
**Method B**

1. Insert this unit directly into the opening in the dashboard.
2. Place M5 × 7 cylindrical screws through the holes in the mounting frame located inside the opening to the holes of the unit and fasten the screws to left & right.

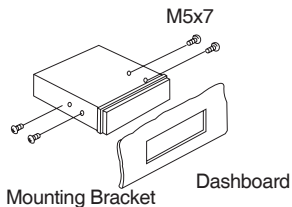
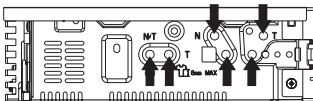
**Trim ring installation**

Attach the trim ring around the front panel. Mount it so that all the hooks are locked.

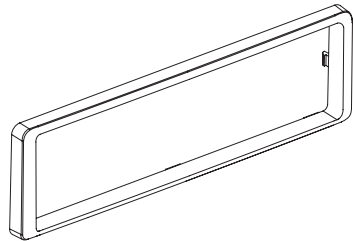

5. WIRE CONNECTION

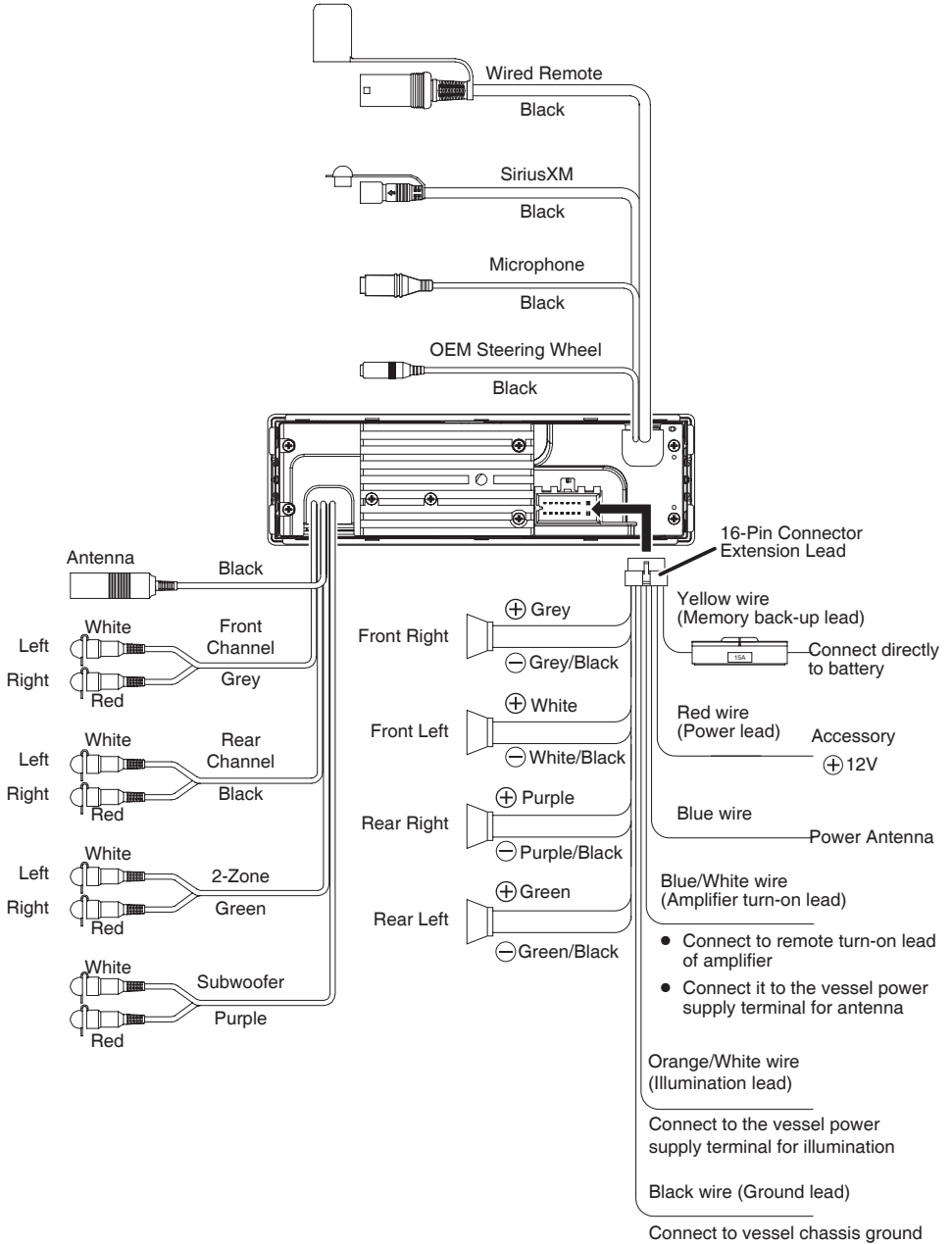

Table des matières

1. CARACTÉRISTIQUES	23
2. PRÉCAUTIONS	23
3. PRÉCAUTIONS DE MANIPULATION	23
4. COMMANDES	24
Panneau de commande	24
Nom et fonctions des boutons	24
Remarques sur l'utilisation de la télécommande optionnelle.....	25
Télécommande.....	25
Fonctionnement de la télécommande câblée optionnelle	26
5. FONCTIONS	27
Fonctionnement de base.....	27
Menu du système	28
Menu audio.....	28
Fonctionnement de la radio.....	29
Fonctionnement de la radio satellite SiriusXM®.....	30
Fonctionnement en mode USB	32
Fonctionnement en mode AUX	32
Fonctionnement du mode iPod/iPhone	33
Écoute de Pandora®.....	34
Fonctionnement Bluetooth	35
6. DÉPANNAGE	36
7. CARACTÉRISTIQUES TECHNIQUES	38
8. INSTALLATION ET BRANCHEMENT DES CÂBLES	39

1. CARACTÉRISTIQUES

- SiriusXM-Ready™
- Bande radio-météo
- Entrée AUX 3,5 mm et logement USB avant
- Bluetooth® intégré
- Amplificateur intégré de 50 W x 4
- Compatibilité iPod®/iPhone®

2. PRÉCAUTIONS

⚠ AVERTISSEMENT

Aux fins de sécurité, lorsque vous naviguez, prenez soin de régler le volume de l'appareil de manière à ce que vous puissiez entendre les sons extérieurs.

3. Cet appareil contient des pièces de précision. N'ouvrez jamais le boîtier, ne démontez jamais l'appareil et ne lubrifiez jamais ses pièces, même en cas de défectuosité.
4. AVIS DE LA FCC
 - 4.1 Ce matériel est conforme à l'alinéa 15 du règlement de la FCC. Le fonctionnement est soumis aux deux conditions suivantes :
 - (1) Cet appareil ne doit pas causer d'interférences nuisibles.
 - (2) Cet appareil doit accepter toute interférence reçue, y compris celles qui peuvent nuire à son bon fonctionnement.
 - 4.2 Toutes transformations ou modifications non expressément approuvées par la partie responsable de la conformité pourraient annuler l'autorisation d'utiliser l'appareil.

Remarque :

cet appareil a été testé et est déclaré conforme aux exigences en matière de limitations qui s'appliquent aux appareils numériques de classe B, aux termes de la partie 15 de la réglementation de la FCC. Ces conditions restrictives sont conçues pour fournir une protection raisonnable contre les interférences nuisibles dans le cadre d'une installation résidentielle. Cet appareil génère, utilise et peut émettre des radiofréquences susceptibles, faute d'une installation adéquate et d'une utilisation conforme aux instructions, de causer un brouillage nuisible aux communications radioélectriques. Il n'existe toutefois aucune garantie que ce brouillage ne se produira pas dans une installation donnée. S'il s'avère que cet appareil cause un brouillage nuisible à la réception radiophonique ou télévisuelle, dont il est possible de déterminer l'effet sur simple mise sous tension et hors tension de l'appareil, l'utilisateur est invité à tenter de résoudre l'interférence en prenant une ou plusieurs des mesures suivantes :

- Réorienter ou déplacer l'antenne réceptrice.
- Augmenter la distance entre l'appareil et le récepteur.
- Brancher l'appareil dans une prise reliée à un autre circuit que celui utilisé par le récepteur.
- Demander conseil auprès du détaillant ou d'un technicien radio/TV expérimenté.

Déclaration de la FCC relative à l'exposition aux radiations
Cet appareil est conforme aux limitations de la FCC relatives à l'exposition aux radiations dans un environnement non contrôlé. N'installez pas et ne faites pas fonctionner cet appareil à une distance de moins de 20 cm entre le radiateur et votre corps.

5. Mise en garde d'IC
 - 5.1 Cet appareil est conforme aux normes relatives aux appareils radio exempts de licence RSS d'Industrie Canada. Le fonctionnement est soumis aux deux conditions suivantes :
 - (1) Cet équipement ne doit pas causer d'interférences nuisibles.
 - (2) Cet appareil doit accepter toute interférence y compris celles qui peuvent occasionner un fonctionnement indésirable.
 - 5.2 Toutes transformations ou modifications non expressément approuvées par la partie responsable de la conformité pourraient annuler l'autorisation d'utiliser l'appareil.

CE 0700	MODEL M508	clarion
12V ⚡ GROUND Rating Current: 15A	USA: AMS30-1710kHz / FM 87.9-107.9MHz EUROPE: AMS31-1620kHz / FM 87.5-108.0MHz AUSTRALIA: AMS31-1620kHz / FM 87.5-108.0MHz ASIA: AMS31-1620kHz / FM 87.5-108.0MHz	
<small>This device complies with Part 15 of the FCC Rules. Operation is subject to the following two conditions: (1) This device may not cause harmful interference, and (2) This device must accept any interference received, including interference that may cause undesired operation.</small>		
<small>This device complies with Industry Canada licence-exempt RSS standard(s). Operation is subject to the following two conditions: (1) this device may not cause interference, and (2) this device must accept any interference, including interference that may cause undesired operation of the device.</small>		
<small>This product includes technology owned by Microsoft Corporation and cannot be used or distributed without a license from MSLGP.</small>		
CLARION CORPORATION OF AMERICA 8200 GATEWAY DRIVE, CYPRESS, CA 90630, USA		
MANUFACTURED:	<input type="text"/>	FCC ID: 2AB7S-M508 IC ID: 1188A-M508 CAN ICES-308(MB-308)
SERIAL NO.	<input type="text"/>	 MADE IN CHINA

3. PRÉCAUTIONS DE MANIPULATION

- Protégez contre les températures excessives. L'exposition prolongée en plein soleil peut entraîner une augmentation des températures dans votre embarcation. Laissez l'intérieur refroidir avant de commencer la lecture.

4. COMMANDES

Panneau de commande

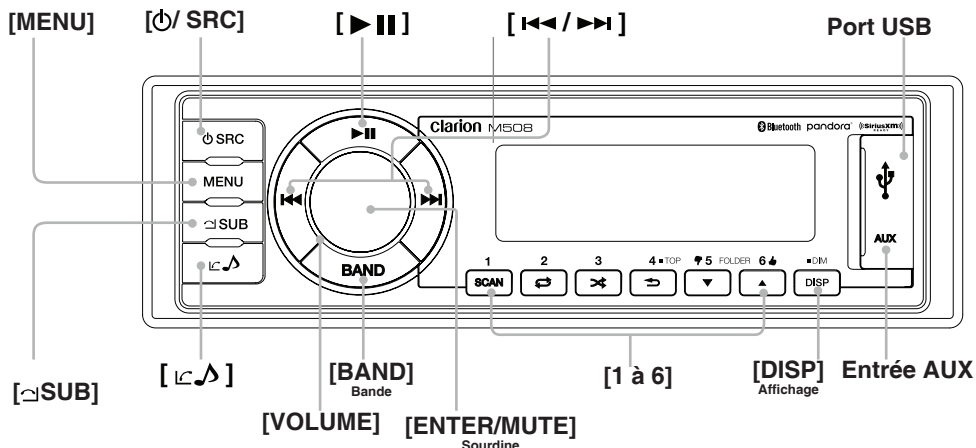

Nom et fonctions des boutons

Bouton [/ SRC]

- Bascule entre les sources audio (appuyez brièvement)
- Mise sous tension/hors tension (appuyez et maintenez enfoncé).

Bouton [VOLUME / ENTER / MUTE]

- Tournez pour régler le volume.
- Mise en sourdine ou rétablissement du son (appuyez brièvement)
- Désactiver l'affichage (appuyez et maintenez enfoncé)
- Appuyez pour confirmer l'opération (appuyez brièvement)

Bouton [MENU (appuyez brièvement)]

- **Mode Syntoniseur** – Mise en mémoire automatique / Balayage des stations prédéfinies
- **Mode USB** – Fonction Recherche
- **Mode iPod** – Menu iPod / commandes iPod
- **Mode Pandora** – menu Pandora.
- **Mode SiriusXM** – menu SiriusXM

Bouton [MENU (appuyez et maintenez enfoncé)]

- Menu du système

Bouton [SUB]

- Réglage des graves ou activation de la fonction Graves.
- **BT** - Fin d'appel

Bouton [SRC]

- – Réglages audio
- **BT** - Prise d'appel

Bouton []

- **USB/iPod/Pandora/Bluetooth** - Lecture / Pause (appuyez brièvement)
- **SiriusXM** – Mode Reprise de lecture instantanée (appuyez brièvement). En mode Reprise de lecture instantanée, pour Lecture/ pause (appuyez brièvement) ou pour mode En direct (appuyez et maintenez enfoncé)

Boutons [/]

- **Menu** – Afficher les paramètres système supplémentaires (appuyez brièvement)
- **Mode syntoniseur** – Recherche de station vers le haut/le bas (appuyez brièvement), balayage vers le haut/le bas (appuyez et maintenez enfoncé)
- **Mode SiriusXM** – Recherche de canal vers le haut/le bas (appuyez brièvement), recherche rapide de canal vers le haut/le bas (appuyez et maintenez enfoncé)

- **SiriusXM Reprise de lecture instantanée** - Saut avant ou saut arrière (appuyez brièvement), avance/retour rapide de 5/10/30 secondes (appuyez et maintenez enfoncé).
- **USB/iPod** – Piste suivante ou revenir à la précédente (appuyez brièvement), avance/retour rapide (appuyez et maintenez enfoncé).
- **BT** – Piste suivante ou revenir à la précédente (appuyez brièvement), avance/retour rapide (appuyez et maintenez enfoncé).
- **Pandora** – Sauter une piste (appuyez brièvement)

Bouton [BAND]

- **Mode Syntoniseur** – Sélection de bande de fréquences FM1/FM2/ FM3/AM1/WB
- **Mode SiriusXM** – Sélection de bande de fréquences SXM1/SXM2/ SXM3
- **Mode iPod** - Mode simple (appuyez et maintenez enfoncé)

Boutons [1-6]

- **Bouton [1]** - Balayage/Station en mémoire 1
- **Bouton [2]** - Répéter la lecture/Station en mémoire 2
- **Bouton [3]** - Lecture aléatoire/Station en mémoire 3
- **Bouton [4]** - Station en mémoire 4/Lecture de la première piste dans la source numérique
- **Menu** – Remonter d'un niveau au menu (appuyez brièvement) Quitter le menu (appuyez et maintenez enfoncé)
- **Bouton [5]** - Station en mémoire 5/Dossier précédent/ mode Pandora - Pouce vers le bas
- **Bouton [6]** - Station en mémoire 6/Dossier suivant/ mode Pandora - Pouce vers le haut

Bouton [DISP/DIM]

- Affichage d'informations concernant les sources numériques (appuyez brièvement) / Réglage d'intensité de rétroéclairage LCD, Élevée ou faible (appuyez et maintenez enfoncé)

Port [USB]

- USB Type A

Port [entrée AUX]

- Fiche stéréo de 3,5 mm

Remarques sur l'utilisation de la télécommande optionnelle

1. Pointez la télécommande vers le capteur infrarouge de l'appareil.
2. Retirez la pile de la télécommande ou insérez un isolateur de pile si la pile n'a pas été utilisée depuis un mois ou plus.
3. NE rangez PAS la télécommande en plein soleil ou dans un environnement où la température est élevée, car elle pourrait ne pas fonctionner correctement.
4. Utilisez uniquement des piles au lithium de type « bouton » CR2025 (3V).
5. La pile NE doit PAS être rechargée, démontée, chauffée ou jetée au feu ou dans l'eau.
6. Insérez la pile dans le bon sens, selon les indicateurs de polarité (+) et (-).
7. Rangez la pile dans un endroit hors de portée des enfants pour éviter tout risque d'accident.

Insertion de la pile

1. Faites glisser le couvercle sur la face arrière du boîtier de la télécommande dans la direction indiquée.
2. Insérez la pile (CR2025) dans les guides d'insertion avec la face portant le signe imprimé (+) vers le haut.
3. Appuyez sur la pile dans le compartiment comme indiqué.
4. Remplacez et faites glisser le couvercle jusqu'à ce qu'il s'enclenche.

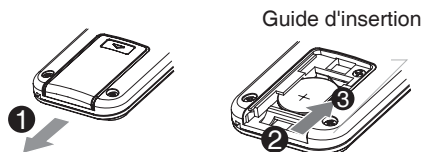

Télécommande

Bouton [⏪/SRC]

- Changement de source audio
- Mise sous tension/hors tension (maintenir enfoncé)

Bouton [◀▶]

- Stations prééglées monter/descendre, stations monter/descendre (maintenir enfoncé)
- Piste précédente/suivante
- Avance rapide/Recul rapide (maintenir enfoncé)
- Mode **Pandora** - Saut de piste

Bouton [SCN/PS/AS]

- Lecture par balayage/Balayage des stations prééglées
- Mémorisation automatique (maintenir enfoncé)
- Mode **SiriusXM** - Balayage des canaux (dans la catégorie actuelle)/Balayage des stations prééglées (maintenir enfoncé)

Bouton [BAND/TOP] (Bande/Début)

- Mode **USB** - Lecture à partir du début (maintenir enfoncé)
- Mode **SYNTONISATION** - Sélection de la bande de fréquence
- Mode **SiriusXM** - Sélection de la bande de fréquence, annulation du mode reprise/Sélection de la catégorie (maintenir enfoncé)

Bouton [▲ / ▼]

- Augmentation/réduction du volume

Bouton [▶||]

- Lecture/Pause

Bouton [MUTE]

- Activation ou désactivation la sourdine de la sortie audio

Bouton [RDM]

- Lecture aléatoire

Bouton [RPT]

- Lecture répétée

Bouton [ISR]

- Pas de fonction

Bouton [DISP]

- Changement d'affichage

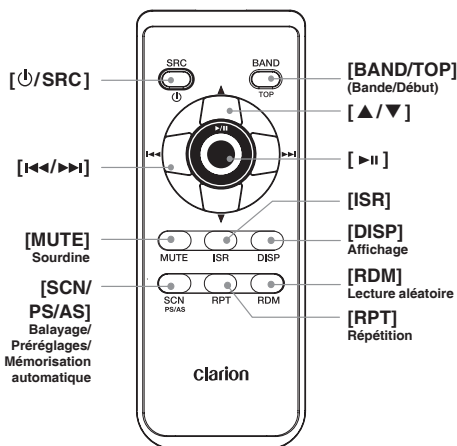

Fonctionnement de la télécommande câblée optionnelle

Les commandes suivantes sont activées par télécommande, trois modèles de télécommandes câblées sont vendus séparément MW1 (illustré ci-dessous), MW2 ou MW3.

Remarque : Si la télécommande est raccordée à cet appareil pendant qu'il est en fonction, veuillez redémarrer l'appareil pour confirmer l'écran normal.

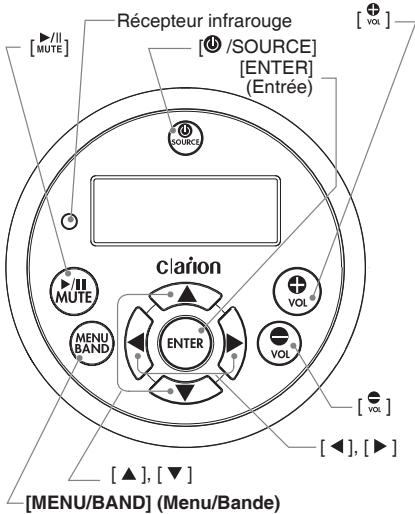

⚠ ATTENTION

Baissez le volume avant de fermer l'unité de source. L'unité de source garde en mémoire le dernier réglage de volume.

⚠ AVERTISSEMENT

L'EXPOSITION À L'EAU LORSQUE LE PANNEAU AVANT EST OUVERT PEUT ENDOMMAGER L'APPAREIL OU CAUSER UN MAUVAIS FONCTIONNEMENT!

Bouton [SOURCE]

- Appuyez sur le bouton [SOURCE] pour mettre l'appareil sous tension et appuyez et maintenez pendant 2 secondes pour mettre l'appareil hors tension.
- À chaque pression sur le bouton [SOURCE], le mode change.

Remarque : Si l'équipement ci-dessus n'est pas connecté, le mode correspondant ne peut pas être sélectionné.

Bouton entrée [ENTER]

- Mode **syntonisation/Bande radio-météo** - Confirmation (Mémoire manuelle et pré-réglages)
- Mode **USB** - Confirmation (en mode Menu)
- Mode **iPod/iPhone** - Confirmation (en mode Menu)
- Mode **Pandora** - Confirmation (en mode Menu)
- Mode **SiriusXM** - Confirmation (en mode Recherche)

Boutons [VOL+] / [VOL-]

- Appuyez sur [VOL+] pour augmenter le volume.
- Appuyez sur [VOL-] pour diminuer le volume.

Boutons [◀] / [▶]

- Mode **syntonisation/Bande radio-météo** – Sélection ou recherche de la station suivante ou précédente (maintenir enfoncé)
- Mode **USB** – Piste précédente ou suivante et avance et retour rapide (maintenir enfoncé)
- Mode **iPod/iPhone** – Piste précédente ou suivante et avance et retour rapide (maintenir enfoncé)
- Mode **Pandora** – Sauter la piste
- Mode **SiriusXM** – Syntonisation du canal précédent ou suivant, recherche rapide du canal précédent ou suivant (maintenir enfoncé), déplacement du curseur (mode direct) et affichage de la fenêtre du code parental
- Mode Reprise **SiriusXM** – Appuyez et relâchez la flèche gauche ou droite pour sauter une piste vers l'avant ou l'arrière. Appuyez et maintenez ces boutons enfoncés pour faire une avance rapide ou un recul rapide dans le contenu de la zone tampon de reprise.

Boutons [▲] / [▼]

- Mode **syntonisation/Bande radio-météo** – Sélection ou recherche de la station présélectionnée suivante ou précédente et accès à la mémorisation manuelle (maintenir enfoncé)
- Mode **USB** – Dossier précédent/suivant et sélection (en mode de recherche de dossier)
- Mode **iPod/iPhone** – Sélection (en mode menu)
- Mode **Pandora** – Pouce vers le haut/vers le bas
- Mode **SiriusXM** – Canal pré-réglé précédent/suivant, catégorie précédente/suivante (en mode catégorie), chiffre précédent/suivant (en mode direct), accès à l'interface du code parental.

[MENU/BAND] Boutons de menu ou bande

- Mode **SiriusXM** – Sélection de la bande de fréquence/Recherche de catégorie (maintenir enfoncé)
- Appuyez sur ce bouton pour accéder aux éléments du menu des fonctions dans chaque mode.
- Les éléments du menu sont différents selon le mode. Pour en savoir plus, veuillez consulter l'introduction de la commande pour chaque mode.

Boutons [MUTE]

- Mode **syntonisation/Bande radio-météo** – Sourdine activée/désactivée
- Mode **USB** – Lecture/Pause
- Mode **iPod/iPhone** – Lecture/Pause
- Mode **Pandora** – Lecture/Pause
- Mode **SiriusXM** mode – Mode reprise, Lecture/Pause
- Mode **Audio BT** – Lecture/Pause

5. FONCTIONS

Fonctionnement de base

Remarque : Veuillez à lire cette section du chapitre « 4. COMMANDES »

⚠ ATTENTION

Lorsque l'appareil est sous tension, le démarrage et l'arrêt du moteur peuvent produire un son très fort si son volume est réglé au maximum. Réglez le volume avec soin.

◆ Mise sous/hors tension

Remarque :

- Démarrez le moteur avant d'utiliser l'appareil.
- Évitez d'utiliser cet appareil pendant de longues périodes sans que le moteur tourne. Si vous déchargez trop la batterie de l'embarcation, vous pourriez ne pas pouvoir faire démarrer le moteur. De plus, cela réduit la durée de vie de la batterie.

1. Démarrez le moteur. L'éclairage de l'interrupteur et des boutons s'active.



2. Appuyez sur le bouton [⊖/SRC] pour mettre en marche l'appareil en mode veille. Maintenez enfoncé pour éteindre l'appareil.

◆ Sourdine

Appuyez sur le bouton [MUTE] (Sourdine) pour activer et désactiver la sourdine.



◆ Réglage du volume

Tournez le bouton [VOLUME] pour augmenter/diminuer le volume.

La plage d'ajustement du volume est de 0 à 46.

⚠ ATTENTION

Pendant la navigation, gardez le volume à un niveau permettant d'entendre les bruits extérieurs.

◆ Sélection d'un mode

Appuyez sur le bouton [⊖/SRC] pour afficher le menu source.

* L'équipement externe non raccordé à cet appareil n'est pas affiché.



L'affichage des sources audio se fait dans l'ordre suivant : TUNER, SIRIUSXM, USB/IPOD, PANDORA, AUX IN, BT AUDIO

◆ Affichage de l'information du système

Appuyez sur le bouton [DISP] (Affichage) du panneau de commande pour modifier les informations affichées à l'écran, l'heure du système et la source en cours de lecture.

◆ Activation/Désactivation de l'écran

Cette fonction permet à l'utilisateur d'éteindre l'écran dans le cas où l'affichage serait trop lumineux selon différentes conditions d'éclairage.

Pour utiliser cette fonction, veuillez suivre la procédure suivante :

1. Pour désactiver l'écran, maintenez enfoncé le bouton [ENTER] et l'écran s'éteindra, mais la musique de la source actuelle continuera de jouer.
2. Pour activer l'écran, appuyez sur n'importe quel bouton.

Menu du système

Dans n'importe quel mode, maintenez enfoncé le bouton [DISP] pour accéder à la configuration du système. Appuyez sur le bouton [◀◀] ou [▶▶] pour sélectionner les options; tournez le bouton [VOLUME] pour régler une valeur/option.

◆ Horloge

Appuyez sur le bouton [ENTER] pour lancer le mode de réglage de l'horloge, tournez le bouton [VOLUME] pour régler l'horloge. Appuyez sur le bouton [◀◀] ou [▶▶] pour sélectionner les heures et les minutes.

◆ Format de l'heure

Tournez le bouton [VOLUME] pour choisir le format de l'heure : 12H ou 24H.

◆ Activation ou désactivation de l'affichage prioritaire de l'horloge

Tournez le bouton [VOLUME] pour activer ou désactiver l'horloge sur l'écran de priorité.

◆ Mains libres Profil (HFP)

Tournez le bouton [VOLUME] pour activer ou désactiver mains libres profil

◆ Musique Bluetooth

Pour déconnecter ou supprimer un téléphone mobile de la liste de compatibilité Bluetooth de téléphone mobile.

◆ DIMMER (Variateur)

Tournez le bouton [VOLUME] pour régler le niveau de rétroéclairage de l'écran ACL sur élevé ou faible.

◆ Activation ou désactivation du bip

Tournez le bouton [VOLUME] pour activer ou désactiver le bip des boutons.

◆ Locale / Distante

Tournez le bouton [VOLUME] pour sélectionner la radio Locale ou Distante en mode SYNTONISATION.

- **STATIONS LOCALES** : Seules les stations dont le signal est puissant peuvent être captées.
- **DX**: Les stations ayant un signal fort et faible seront captées.

◆ Région

Tournez le bouton [VOLUME] pour sélectionner la région appropriée :

- U.S.A (États-Unis)
- EUROPE (Est ou ouest de l'Europe)
- ASIA (Asie-Pacifique)
- AUST (Australie)

◆ Activation ou désactivation de Pandora

Sélectionnez OFF (désactivé) si l'application Pandora n'est pas installée sur votre téléphone.

◆ RÉINITIALISATION

Appuyez sur le bouton [ENTER] (Sourdine). Les paramètres seront réglés sur les valeurs par défaut.

◆ À propos...

Pour voir la version du logiciel de l'appareil.

Menu audio

Appuyez sur le bouton [↵] pour sélectionner le mode de paramétrage des effets sonores. Appuyez sur le bouton [◀◀] ou [▶▶] pour sélectionner les options; tournez le bouton [VOLUME] pour régler une valeur/option.

◆ EQ (Paramètres prédéfinis de l'égalisateur)

Tournez le bouton [VOLUME] pour modifier l'égalisateur (EQ) :

Flat -> Jazz -> Pop -> Classic -> Rock -> News -> Urban -> Rave -> Movie -> Techno -> User (utilisateur)

◆ Activation ou désactivation de la fonction Loudness

Tournez le bouton [VOLUME] pour activer ou désactiver la fonction Loudness.

◆ Activation ou désactivation des extrêmes graves

Tournez le bouton [VOLUME] pour activer ou désactiver les extrêmes graves

◆ GAIN du haut-parleur d'extrêmes graves

Tournez le bouton [VOLUME] pour régler le gain du haut-parleur d'extrêmes graves entre 0 et 12

◆ SUB LPF (Filtre passe-bas)

Tournez le bouton [VOLUME] pour régler la plage du filtre LPF du haut-parleur d'extrêmes graves : 80 Hz/120 Hz/180 Hz

◆ Bass (Basses)

Tournez le bouton [VOLUME] pour régler le niveau souhaité des basses entre « -7 » et « +7 ».

◆ Middle (Intermédiaires)

Tournez le bouton [VOLUME] pour régler le niveau souhaité des intermédiaires entre « -7 » et « +7 ».

◆ Treble (Aigus)

Tournez le bouton [VOLUME] pour régler le niveau souhaité des aigus entre « -7 » et « +7 ».

◆ Balance

Tournez le bouton [VOLUME] pour ajuster la balance entre les enceintes droite et gauche, de R12 (complètement à droite) à L12 (complètement à gauche).

◆ Fader (Équilibreur avant-arrière)

Tournez le bouton [VOLUME] pour ajuster l'atténuateur entre les enceintes à l'avant et à l'arrière, entre R12 (complètement à l'arrière) à F12 (complètement à l'avant).

◆ Aux In (Entrée aux)

Tournez le bouton [VOLUME] pour régler l'entrée auxiliaire sur HIGH (élevé)/MID (moyen)/LOW (faible).

Fonctionnement de la radio

◆ Sélection du syntoniseur comme source de lecture

Appuyez sur le bouton [◊/SRC] pour sélectionner le mode syntoniseur.

◆ Syntoniseur mondial

Cet appareil est réglé sur les intervalles de fréquences des États-Unis de 10 kHz pour les stations AM et 200 kHz pour les stations FM. Pour l'utiliser en dehors des États-Unis, la réception peut être modifiée pour les intervalles ci-dessous.

		U.S.A. standard	Europe standard	Asie standard	Australie standard
AM	Espacement de fréquences	10 kHz	9 kHz	9 kHz	9 kHz
	Plage de fréquences	530 à 1710 kHz	531 à 1602 kHz	531 à 1620 kHz	531 à 1620 kHz
FM	Espacement de fréquences	200 kHz	50 kHz	50 kHz	100 kHz
	Plage de fréquences	87,9 à 107,9 MHz	87,5 à 108 MHz	87,5 à 108 MHz	87,5 à 108 MHz

◆ Sélection de la bande radio

Appuyez sur le bouton [BAND] du panneau pour sélectionner une bande radio.

◆ Boutons de syntonisation vers le haut [◀◀]/vers le bas [▶▶]

1. Appuyez sur le bouton [◀◀] / [▶▶] pour changer d'intervalles étape par étape.
2. Appuyez et maintenez enfoncé le bouton [◀◀] / [▶▶] pour rechercher la prochaine station avec une bonne réception.

◆ Rappel d'une station préreglée

Appuyez sur l'un des boutons numériques de 1 à 6 sur le panneau de commande pour sélectionner la station mémorisée correspondante.

◆ Balayage des stations préreglées

Le balayage des stations préreglées permet de capter les stations mémorisées en ordre dans la mémoire de préreglage. Cette fonction sert à rechercher une station donnée dans la mémoire.

1. Appuyez sur le bouton [MENU].
2. Tournez le bouton [VOLUME] pour sélectionner le mode de balayage préreglé. Lorsque la station désirée est syntonisée appuyez sur le bouton [ENTER], appuyez sur le bouton [MENU] une nouvelle fois pour continuer à recevoir cette station.

◆ Rappel d'une station préreglée

Appuyez sur l'un des boutons numériques de 1 à 6

sur le panneau de commande pour sélectionner la station mémorisée correspondante.

◆ Mémorisation automatique

Seules les stations dont le signal est suffisamment fort seront détectées et mémorisées.

1. Appuyez sur le bouton [MENU].
2. Tournez le bouton [VOLUME] pour sélectionner le mode de mémorisation automatique.
3. Appuyez sur le bouton [ENTER] pour sélectionner automatiquement six stations avec une bonne réception qui seront enregistrées dans six préreglages. Les nouvelles stations remplaceront toutes les stations déjà enregistrées dans la bande.

◆ Mémorisation manuelle

Lorsqu'une station de radio attendue a été détectée, appuyez et maintenez le bouton numérique 1-6 pour la mémoriser.

◆ Réglage de la zone de réception

Cette option vous permet de sélectionner l'intervalle des fréquences pour votre région.

1. Maintenez enfoncé le bouton [MENU].
2. Appuyez sur le bouton [◀◀] / [▶▶] pour sélectionner « AREA »
3. Tournez le bouton [VOLUME] pour sélectionner : « U.S.A », « Europe », « Asia », « AUST (Australie) »
4. Appuyez sur le bouton [ENTER] pour confirmer.

Fonctionnement de la radio satellite SiriusXM®

◆ Affichage de l'identifiant de la radio

Avant d'écouter la radio satellite, vous devez vous abonner à ce service à l'aide de l'identifiant de la radio SiriusXM.

1. Appuyez sur le bouton [☺/SRC] pour passer au mode SiriusXM.
2. Appuyez sur le bouton [◀◀] ou [▶▶] et sélectionnez le canal « 0 ». L'unité affichera l'identifiant de la radio.

REMARQUE :

1. Cet identifiant figure également sur la partie inférieure du syntoniseur SiriusXM pour véhicule.
2. Veuillez noter que l'identifiant de la radio SiriusXM ne comprend pas les lettres I, O, S ou F.
3. Pour activer le syntoniseur SiriusXM pour véhicule aux États-Unis, rendez-vous sur le site www.siriusxm.com/activatenow ou composez le 1-866-635-2349.
4. Pour activer le syntoniseur SiriusXM pour véhicule au Canada, rendez-vous sur le site www.siriusxm.ca/activatexm ou composez le 1-877-438-9677.

◆ Syntonisation de canal

Appuyez sur le bouton [▶▶] pour passer au canal suivant.

Appuyez sur le bouton [◀◀] pour revenir au canal précédent.

◆ Mise en mémoire de canal prédéfini

Appuyez sur le bouton [BAND] pour sélectionner la bande sur laquelle vous souhaitez mettre le canal en mémoire. Trois bandes prédéfinies sont disponibles.

1. Syntonisez le canal voulu, puis appuyez sur un bouton prédéfini (1-6) et maintenez-le enfoncé pour mettre le canal en mémoire.
2. Répétez la procédure pour mettre en mémoire jusqu'à cinq autres canaux sur la même bande.

REMARQUE :

- Au total, 18 canaux peuvent être mis en mémoire, soit six canaux sur chaque bande (SXM1, SXM2 et SXM3).

◆ Syntonisation de canal prédéfini

Appuyez sur le bouton [BAND] pour sélectionner la bande sur laquelle se trouvent les canaux mis en mémoire auxquels vous souhaitez avoir accès.

1. Appuyez sur le bouton prédéfini (1-6) correspondant au canal en mémoire voulu.

◆ Fonction Reprise de lecture SiriusXM

La fonction Reprise de lecture vous permet de mettre en pause, de revenir en arrière et de réécouter la radio satellite SiriusXM en direct.

1. Tout en écoutant une station SiriusXM, appuyez sur le bouton [▶◀] pour accéder au mode Reprise de lecture. L'affichage « PAUSE » apparaît lorsque vous passez à ce mode.
2. Appuyez sur le bouton [▶◀] pour reprendre la

lecture de l'audio mis en mémoire là où elle a été mise en pause. Pendant la lecture, le syntoniseur SiriusXM continue à mémoriser l'audio du canal jusqu'à ce que vous quittiez le mode Reprise de lecture.

Pendant REPRISE de lecture

- Retour rapide : Appuyez sur le bouton [◀◀] et maintenez-le enfoncé
- Avance rapide : Appuyez sur le bouton [▶▶] et maintenez-le enfoncé
- Pour revenir au début de la chanson en cours, appuyez sur le bouton [◀◀]
- Pour avancer jusqu'au début de la chanson suivante, appuyez sur le bouton [▶▶].

REMARQUE :

- Si vous continuez d'appuyer sur le bouton [▶▶] jusqu'à la fin, le mode Reprise de lecture est annulé et l'unité passe en mode radio SiriusXM en direct.
- Si vous changez de canal pendant que vous êtes en mode Reprise de lecture, l'appareil quitte ce mode pour passer au mode Satellite en direct et efface la mémoire de reprise de lecture.

Pour revenir à l'écoute en direct

Appuyez longuement sur le bouton [▶◀] pour passer à l'écoute en direct.

◆ Réglages SiriusXM

Appuyez sur le bouton [MENU] lorsque vous êtes en mode SiriusXM pour accéder aux réglages SiriusXM.

◆ Balayage par catégorie

1. Appuyez sur le bouton [MENU] puis sur le bouton [ENTER] pour activer le mode Balayage par catégorie.
2. Tournez le bouton [VOLUME] pour sélectionner la catégorie voulue.
3. Appuyez sur le bouton [◀◀] ou [▶▶] pour sélectionner le canal voulu dans la catégorie choisie. Vous pouvez afficher le nom du canal, le numéro de canal, l'artiste, le titre de la chanson ou des informations sur le contenu en appuyant sur [DISP].
4. Appuyez sur [ENTER] pour syntoniser le canal sélectionné.

REMARQUE :

Si aucune activité n'est détectée pendant 10 secondes, le mode Balayage par catégorie est annulé.

◆ Contrôle parental :

Le contrôle parental du SiriusXM vous permet d'empêcher l'accès non autorisé aux canaux au contenu réservé aux adultes. Une fois activé, vous devez saisir un code numérique dans le contrôle parental pour avoir accès aux canaux verrouillés. La manière de définir le code numérique, de configurer les canaux à verrouiller et la méthode pour accéder à ces canaux verrouillés sont décrites ci-dessous.

Verrouiller/déverrouiller

1. Appuyez brièvement sur le bouton [MENU] pour accéder au menu SiriusXM.
2. Tournez le bouton [VOLUME] pour sélectionner « MATURE CH »
3. Appuyez sur [ENTER]

4. Appuyez sur les boutons 1 – 6 pour saisir le code numérique.

Code numérique – contrôle parental

1. Appuyez sur le bouton **[MENU]** pour accéder au menu SiriusXM.
2. Tournez le bouton **[VOLUME]** pour sélectionner « **PARENTAL** ».
3. Appuyez sur le bouton **[ENTER]** pour passer au mode Modification de code numérique..
4. Appuyez sur les boutons 1-6 pour saisir l'ancien code numérique, puis le NOUVEAU code numérique..
5. Pour confirmer le nouveau code numérique, saisissez-le une deuxième fois.
6. Si la modification réussit, le message « **SUCCESSFUL** » s'affiche.

REMARQUE :

Le code numérique par défaut pour le verrouillage parental est 1111.

◆ **Syntonisation directe**

Appuyez brièvement sur le bouton **[MENU]** et tournez le bouton **[VOLUME]** pour sélectionner "Direct Tune". Appuyez sur le bouton **[ENTER]** pour accéder au mode Syntonisation directe SiriusXM.

1. Appuyez sur le bouton **[◀◀]** ou **[▶▶]** pour changer d'emplacement et tournez le bouton **[VOLUME]** pour changer de numéro.
2. Appuyez sur le bouton **[ENTER]** pour confirmer le numéro de canal sélectionné.

◆ **Changement d'affichage**

Les informations textuelles, telles que le nom du canal, le nom de l'artiste, le titre de la chanson et le contenu sont disponibles pour chacun des canaux SiriusXM. L'appareil peut afficher ces informations comme on l'explique ci-dessous :

En mode SiriusXM, appuyez sur le bouton **[DISP]**. Chaque fois que vous appuyez sur ce bouton, l'affichage change comme on l'indique ci-dessous :

Nom du canal->Nom de l'artiste->Titre de la chanson->Info sur le contenu->Nom de la catégorie->Horloge

Remarque : Si aucune information n'est disponible, rien de s'affiche.

◆ **Signal SiriusXM**

Appuyez sur le bouton **[MENU]** pour accéder au menu SiriusXM

1. Tournez le bouton **[VOLUME]** pour sélectionner « **SXM SIGNAL** ».

◆ **Réinitialisation aux réglages d'usine de SiriusXM**

Les réglages utilisateur de SiriusXM sont réinitialisés en effectuant un RESET de l'appareil M508 comme décrit à la page 8.

réglages d'usine par défaut, les réglages suivants seront restaurés ou affectés :

- *Le dernier canal syntonisé est réglé à nouveau.*
- *Les pré-réglages sont rétablis aux réglages d'usine par défaut.*
- *Le contrôle parental est désactivé.*
- *La syntonisation des canaux pour adultes est accessible. Le code de contrôle parental est rétabli au réglage d'usine par défaut.*
- *L'affichage est rétabli à son état par défaut.*

Remarque : Lorsque vous réinitiez SiriusXM aux

Fonctionnement en mode USB

◆ Branchement

1. Ouvrez le cache de la prise USB .
2. Insérez le dispositif USB dans la prise USB. L'appareil commence la lecture depuis le dispositif USB.
3. Pour retirer le dispositif USB, vous devez d'abord sélectionner une autre source ou éteindre l'appareil pour éviter d'endommager le dispositif USB. Ensuite, retirez le dispositif USB.

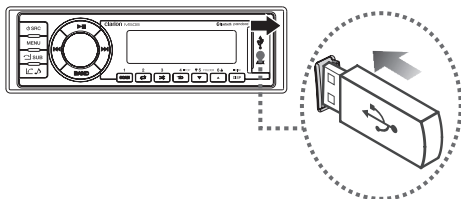

◆ Sélection d'une piste

1. Appuyez sur le bouton **[▶▶]** pour avancer vers la prochaine piste/chanson. Appuyez sur le bouton **[◀◀]** pour aller à la piste/chanson précédente.
2. Appuyez et maintenez enfoncé le bouton **[▶▶]** pour faire avancer rapidement la piste/chanson en cours de lecture. Appuyez et maintenez enfoncé le bouton **[◀◀]** pour faire un retour rapide de la piste/chanson en cours de lecture.

◆ Lecture/Pause

Appuyez sur le bouton **[▶||]** pour mettre en pause la piste/chanson en cours de lecture. Appuyez sur le bouton **[▶||]** pour reprendre la lecture de la piste/chanson mise en pause.

◆ Sélection de dossier

Cette fonction vous permet de sélectionner un dossier contenant des fichiers MP3/WMA et de commencer la lecture à partir de la première piste du dossier. Appuyez sur le bouton **[▼ 5 / 6 ▲]** pour sélectionner un dossier.

◆ Fonction de recherche

1. Appuyez sur le bouton **[MENU]** sur le panneau de commande pour accéder au mode de recherche de fichiers MP3/WMA.
2. Tournez le bouton **[VOLUME]** pour chercher parmi tous les dossiers sur l'appareil puis appuyez sur **[ENTER]** pour accéder au mode de recherche dans la liste de fichiers. Puis, la liste de pistes apparaîtra à l'écran.
3. Tournez le bouton **[VOLUME]** pour sélectionner la piste souhaitée dans le dossier sélectionné précédemment et appuyez sur **[ENTER]** pour commencer la lecture.

◆ Fonction d'affichage

Pendant la lecture, le fait d'appuyer sur le bouton **[DISP]** permet de visualiser sur l'écran les informations suivantes concernant le fichier en lecture : **ARTIST -> TITLE -> ALBUM -> CLOCK (minutage)**

◆ Fonction Début

La fonction Début permet de ramener le lecteur MP3/WMA à la première piste. Maintenez enfoncé le bouton **[4]** pour lire la première piste sur l'appareil.

Fonctionnement en mode AUX

Appuyez sur le bouton **[◊/SRC]** du panneau de commande pour sélectionner « AUX IN ». AUX IN sert seulement pour le contenu audio d'un dispositif raccordé via un connecteur de 3,5 mm à la prise d'entrée audio du panneau de commande.

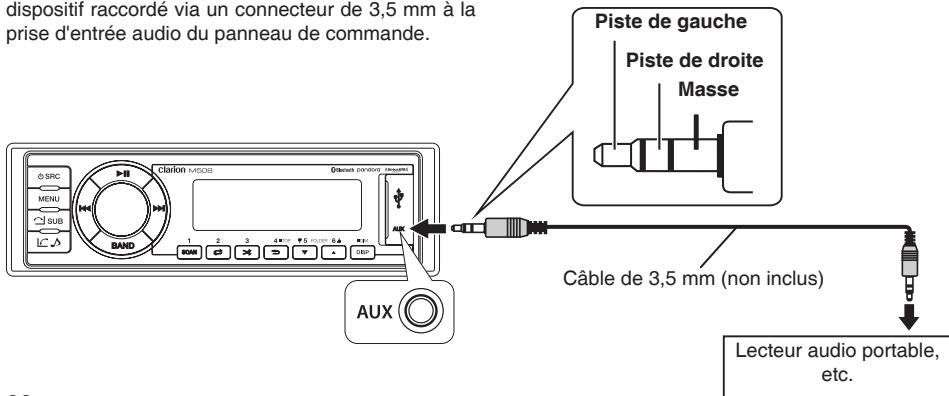

Fonctionnement du mode iPod/iPhone

◆ Branchement

Branchez un iPod/iPhone dans la prise USB du panneau de commande. Lorsque vous connectez un dispositif, l'appareil lit automatiquement les fichiers. Les données des pistes s'affichent à l'écran dès que la lecture commence.

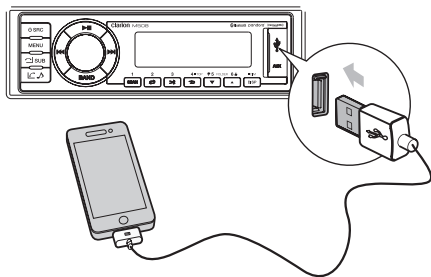

◆ Compatible avec iPod/iPhone

Vous pouvez brancher les appareils iPod/iPhone suivants :

- iPod nano (6G)
- iPod nano (7G)
- iPod touch (3G)
- iPod touch (4G)
- iPod touch (5G)
- iPhone 3GS
- iOS 5.0 minimum ou plus récent
- iPhone 4
- iPhone 4S
- iPhone 5
- iPhone 5C
- iPhone 5S

◆ Commandes du mode de lecture iPod/iPhone

Maintenez enfoncé le bouton **[BAND]** du panneau de commande pour passer d'un mode de commande à l'autre :

- **Mode de commande par iPod** : Utilisez le iPod/iPhone pour faire fonctionner les commandes musicales.
- **Mode de commande par l'appareil** : Utilisez l'unité principale pour faire fonctionner les commandes musicales.

Remarque :

Assurez-vous que le câble du iPod/iPhone est branché correctement. Veuillez utiliser seulement un câble d'origine pour iPod/iPhone.

◆ Sélection d'une piste

1. Appuyez sur le bouton **[▶▶]** pour avancer vers la prochaine piste/chanson.
Appuyez sur le bouton **[◀◀]** pour aller à la piste/chanson précédente.
2. Appuyez et maintenez enfoncé le bouton **[▶▶]** pour faire avancer rapidement la piste/chanson en cours de lecture.
Appuyez et maintenez enfoncé le bouton **[◀◀]** pour faire un retour rapide de la piste/chanson en cours de lecture.

◆ Lecture/Pause

Appuyez sur le bouton **[▶||]** pour mettre en pause la piste/chanson en cours de lecture.

Appuyez sur le bouton **[▶||]** pour reprendre la lecture de la piste/chanson mise en pause.

◆ Recherche dans le menu iPod

1. Appuyez sur le bouton **[MENU]** sur le panneau de commande pour accéder au mode de recherche iPod.
2. Tournez le bouton **[VOLUME]** pour changer de catégories.
PLAYLISTS -> ARTIST -> ALBUMS -> GENRES -> SONGS -> COMPOSERS (Listes de lecture/Artistes/Albums/Genres/ Chansons/Compositeurs)
3. Appuyez sur le bouton **[ENTER]** pour confirmer la sélection.
4. Lorsque l'écran ACL affiche votre sélection de Listes de lecture, Artistes, Albums, Genres, Pistes ou Compositeurs, appuyez sur le bouton **[ENTER]**; le fichier musical s'affichera alors à l'écran.
5. Tournez le bouton **[VOLUME]** pour sélectionner le fichier souhaité.
6. Appuyez sur le bouton **[ENTER]** pour confirmer le fichier à lire.

Écoute de Pandora®

◆ Écoute de Pandora®

Vous pouvez lire en continu la radio internet Pandora en connectant un iPhone ou un iPod sur lequel l'application Pandora mobile est déjà installée.

Pour démarrer la diffusion, connectez l'iPod ou l'iPhone avec l'application Pandora déjà lancée.

Lorsque l'appareil affiche « **PANDORA APP Unavailable** » (Application Pandora non disponible) en mode Pandora, veuillez lancer l'application Pandora en faisant fonctionner l'iPod ou l'iPhone connecté. Appuyez sur le bouton [⏏/SRC] pour accéder au mode Pandora.

Sélection d'une station de la liste

Appuyez sur le bouton [MENU] et sélectionnez « BY DATE » (Par date) ou « A à Z » appuyant sur le bouton [◀◀/▶▶] et appuyez sur le bouton [ENTER].

- BY DATE (Par date) : Liste organisée par date de création.
- A à Z : Liste par ordre alphabétique

Pouce vers le haut/bas

- Pouce vers le haut :
- Appuyez sur le bouton [6 ▲] sur le panneau de commande pour le pouce vers le haut. Donner un pouce vers le haut à une piste indiquera à Pandora de jouer plusieurs pistes comme celle-ci.

● Pouce vers le bas

Appuyez sur le bouton [▼ 5] sur le panneau de commande pour le pouce vers le bas. Lorsqu'on applique le pouce vers le bas à une piste, le lecteur passe à la piste suivante et Pandora se souvient qu'il faut éviter de lire à nouveau cette piste sur la station.

Remarque :

- Vous pouvez personnaliser vos stations par des « pouce vers le haut » ou « pouce vers le bas ».
- Si vous donnez un pouce vers le bas à une piste après avoir dépassé la limite de saut, votre commentaire sera sauvegardé, mais la piste actuelle continuera à jouer.

Effacement d'une station

1. Appuyez sur le bouton [MENU] pour accéder au menu Pandora.
2. Tournez le bouton [VOLUME] pour sélectionner « DELETE CH » (Supprimer station).
3. Appuyez sur le bouton [◀◀/▶▶] pour sélectionner « YES » (Oui).
4. Appuyez sur le bouton [ENTER] pour confirmer la suppression de la station actuelle.

◆ SIGNET

1. Appuyez sur le bouton [MENU] pour accéder au menu Pandora.
2. Tournez le bouton [VOLUME] pour sélectionner « Bookmark » (Signet).
3. Appuyez sur le bouton [◀◀/▶▶] pour sélectionner la piste ou l'artiste.
4. Appuyez sur le bouton [ENTER] pour créer un signet.

Création de nouvelles stations

1. Appuyez sur le bouton [MENU] pour accéder au mode recherche.
2. Appuyez sur le bouton [◀◀/▶▶] pour sélectionner « SEARCH » (Recherche), puis appuyez sur le bouton [ENTER] pour confirmer.
3. Tournez le bouton [VOLUME] pour sélectionner la nouvelle station et appuyez sur le bouton [ENTER] pour confirmer.
4. Tournez le bouton [VOLUME] pour sélectionner la piste ou l'artiste.

À partir d'une piste : Créez une nouvelle station à partir de la piste en cours de lecture (Now Playing Track).

À partir d'un artiste : Créez une nouvelle station à partir d'un artiste dont la chanson est en cours de lecture (Now Playing Artist).

5. Appuyez sur le bouton [ENTER] pour créer une nouvelle pist

Remarque :

Si le nom de la station que vous souhaitez créer pour le titre d'une piste ou le nom d'un artiste est identique à celui de la station diffusée actuellement, « NOW PLAY » (Lecture en cours) apparaît à l'écran et la station n'est pas créée.

Saut

Appuyez sur le bouton [▶▶] sur le panneau ou sur la télécommande pour jouer les prochaines pistes de la station.

Remarque :

Pandora limite le nombre de sauts autorisés sur son service. Si vous essayez de sauter plus de pistes que la limite prévue, l'écran affiche « SKIP LIMIT » (limite de sauts).

◆ Fonction d'affichage

Au cours de la lecture, le fait d'appuyer sur le bouton [DISP] (Affichage) permet de visualiser sur l'écran les informations suivantes :

ARTIST -> TITLE -> ALBUM -> CLOCK (minutage)

Fonctionnement Bluetooth

◆ Jumelage de l'appareil Bluetooth

1. Allumez votre appareil Bluetooth et faites une recherche des appareils Bluetooth.
2. Lorsque la liste des appareils compatibles apparaît, sélectionnez « M508 ».
3. Le message « BT CONNECTED » (Bluetooth connecté) apparaîtra à l'écran.
4. L'appareil entrera automatiquement en source audio BT et vous pourrez entendre l'audio de votre périphérique Bluetooth.

Remarque : Si votre téléphone mobile ne prend pas en charge le profil SSP (protocole de jumelage SSP), veuillez entrer le mot de passe « 0000 ».

◆ DÉBRANCHER/SUPPRIMER

Cette unité principale peut mémoriser les téléphones mobiles par ordre de jumelage. Vous pouvez déconnecter ou supprimer un téléphone mobile de la liste de compatibilité Bluetooth.

1. Maintenez enfoncé le bouton [MENU] pour accéder au menu système.
2. Appuyez sur le bouton [◀◀ / ▶▶] jusqu'à ce que « BT MUSIC » (Musique BT) s'affiche.
3. Appuyez sur le bouton [ENTER] pour confirmer la sélection.
4. Tournez le bouton [VOLUME] pour sélectionner le nom du téléphone mobile jumelé à partir de la liste d'appariage.
5. Appuyez sur le bouton [ENTER] pour confirmer la sélection.
6. Tournez le bouton [VOLUME] pour sélectionner « DISCON » (Déconnecter) « DELETE » (Supprimer) le téléphone mobile.
7. Appuyez sur le bouton [ENTER] pour confirmer la sélection.

◆ Mains libres (HFP)

Lorsque vous recevez un appel téléphonique, appuyez sur le bouton [☎] pour accepter. Pour terminer l'appel, appuyez sur le bouton [SUB]. Pendant un appel, vous pouvez appuyer sur la touche [SUB] pour transférer l'appel entre la source et votre combiné.

Remarque:

Assurez-vous que vous êtes garé en toute sécurité ou le passager du véhicule lors d'un appel à partir de votre appareil mobile.

◆ Commandes de diffusion audio en continu - Qu'est-ce que la diffusion audio en continu?

La diffusion audio en continu est une technique de transfert de données audio permettant de les traiter comme un flux régulier et continu. Les utilisateurs peuvent acheminer sans fil de la musique de leur lecteur externe au système audio et écouter les pistes par les haut-parleurs de leur bateau. Veuillez

consulter votre détaillant Clarion le plus proche pour obtenir plus de renseignements sur les appareils sans fil de diffusion en continu offerts.

⚠ ATTENTION

Veuillez éviter d'utiliser votre téléphone mobile branché pendant la diffusion en continu, ceci pourrait causer des bruits indésirables ou des coupures de son. La diffusion audio en continu peut reprendre automatiquement ou non, selon le téléphone mobile utilisé.

◆ Lecture/Pause

Appuyez sur le bouton [▶||] pour mettre en pause la piste/chanson en cours de lecture.

Appuyez sur le bouton [▶|||] pour reprendre la lecture de la piste/chanson mise en pause.

◆ Fonction de recherche

1. Appuyez sur le bouton [MENU] sur le panneau de commande pour accéder au mode de recherche.
2. Tournez le bouton [VOLUME] pour changer de dossiers.
PLAYLISTS -> ARTIST -> ALBUMS -> SONGS -> GENRES -> COMPOSERS (Listes de lecture/Artistes/Albums/Chansons/Genres/Compositeurs)
3. Appuyez sur le bouton [ENTER] pour confirmer la sélection.
4. Appuyez sur le bouton [ENTER] pour confirmer.

Remarque :

La fonction de recherche requiert que l'appareil jumelé et branché ait le profil Bluetooth AVRCP 1.4 pour fonctionner.

◆ Sélection d'une piste

1. Appuyez sur le bouton [▶▶] pour avancer vers la prochaine piste/chanson.
Appuyez sur le bouton [◀◀] pour aller à la piste/chanson précédente.
2. Appuyez et maintenez enfoncé le bouton [▶▶] pour faire avancer rapidement la piste/chanson en cours de lecture.
Appuyez et maintenez enfoncé le bouton [◀◀] pour faire un retour rapide de la piste/chanson en cours de lecture.

◆ Affichage ID3

Pendant la lecture en continu de musique, appuyez sur le bouton [DISP] pour voir les informations ID3 :
ARTIST -> TITLE -> ALBUM -> CLOCK (minutage)

6. DÉPANNAGE

GÉNÉRAL

Problème	Cause	Solution
L'appareil ne s'allume pas.	Un fusible est grillé.	Remplacez par un fusible neuf (de même calibre).
	Le fusible de la batterie de l'embarcation est grillé.	Remplacez par un fusible neuf (de même calibre).
Sortie audio faible/inexistante.	Connexion de sortie audio incorrecte.	Vérifiez le câblage et rectifiez-le.
	Le volume est trop faible.	Augmentez le volume.
	Les enceintes sont endommagées.	Remplacez les enceintes.
	La balance du volume est fortement déséquilibrée.	Réglez la balance des canaux au centre.
	Le câblage des enceintes est en contact avec une partie métallique de l'embarcation.	Isolez tous les raccords électriques des enceintes.
Mauvaise qualité ou distorsion sonore.	La capacité électrique des enceintes ne correspond pas à l'appareil.	Remplacez les enceintes.
	Mauvaises connexions.	Vérifiez le câblage et rectifiez-le.
	Court-circuit des fils d'enceintes.	Vérifiez le câblage et rectifiez-le.
L'appareil se réinitialise automatiquement une fois le moteur éteint.	Raccordement incorrect entre l'ACC et la batterie.	Vérifiez le câblage et rectifiez-le.

USB

Problème	Cause	Solution
Impossible d'insérer le dispositif USB.	L'appareil USB est mal inséré.	Inversez le sens du branchement du dispositif USB et réessayez.
	Le connecteur USB est défectueux.	Remplacez-le par un nouveau dispositif USB.
Le dispositif USB n'est pas reconnu.	Le dispositif USB est endommagé.	Débranchez le dispositif USB et branchez-le à nouveau. Si le dispositif n'est toujours pas reconnu, essayez de le remplacer par un autre dispositif USB.
	Les connecteurs sont lâches.	
Aucun son ne se produit et l'écran affiche « No File » (Aucun fichier).	Aucun fichier MP3/WMA n'est stocké dans le dispositif USB.	Stockez ces fichiers correctement dans le dispositif USB.
Le son se coupe ou grésille.	Les fichiers MP3/WMA ne sont pas encodés correctement.	Utilisez des fichiers MP3/WMA encodés correctement.

Bluetooth

Problème	Cause	Solution
Impossible de jumeler l'appareil Bluetooth avec le système audio.	L'appareil ne supporte pas les profils nécessaires pour le système.	Utilisez un autre appareil pour établir la connexion.
	La fonction Bluetooth de l'appareil n'est pas activée.	Reportez-vous au manuel de l'utilisateur de l'appareil pour apprendre à activer la fonction.
La qualité sonore est mauvaise une fois qu'un appareil Bluetooth est connecté.	La réception Bluetooth est mauvaise.	Rapprochez l'appareil du système audio ou retirez tout obstacle entre l'appareil et le système.

6. DÉPANNAGE

Messages d'avertissement SiriusXM

Message	Description
CHECK TUNER (VÉRIFIER LE SYNTONISEUR)	Vérifiez la connexion du syntoniseur SiriusXM au dos de l'unité et assurez-vous qu'il est correctement raccordé.
CHECK ANTENA (VÉRIFIER ANTENNE)	Assurez-vous que le câble d'antenne SiriusXM est bien branché au syntoniseur SiriusXM. Vérifier que le fil de l'antenne du SiriusXM n'est pas cassé et qu'il ne présente aucune torsion. Remplacer l'antenne au besoin.
NO SIGNAL (Aucun signal)	L'embarcation doit être à l'extérieur et l'antenne doit avoir une bonne vision du ciel du sud. L'antenne magnétique doit être installée à l'extérieur de l'embarcation pour assurer la meilleure réception.
CHAN UNSUB (Canal non inclus dans l'abonnement)	Ce canal n'est pas inclus dans votre abonnement SiriusXM. Pour vous abonner, appelez le 1-866-635-2349 aux États-Unis et le 1-877-438-9677 au Canada.
CH UNAVAIL (Canal non disponible)	Ce canal n'est pas un canal SiriusXM valide. Le numéro de la station a été mal saisi ou la station a été retirée des stations SiriusXM attribuées.
CH LOCKED (Canal verrouillé)	Le canal sélectionné est verrouillé à l'aide de la fonction de contrôle parental. Pour en savoir plus sur la fonction de contrôle parental et la façon d'accéder aux canaux verrouillés consultez la section Contrôle parental à la page 12.
SUBSCRIPTN UPDATED (Abonnement mis à jour)	Une mise à jour de votre abonnement SiriusXM a été reçue par votre syntoniseur SiriusXM. Appuyez sur n'importe quel bouton pour continuer.

7. CARACTÉRISTIQUES TECHNIQUES

Syntoniseur FM

Plage de fréquences : É.-U. 87,9 - 107,9 MHz
 Europe 87,5 - 108,0 MHz
 Asie 87,5 - 108,0 MHz
 Australie 87,5 - 108,0 MHz

Sensibilité utile : 8 dB
 Réponse en fréquence : 30 Hz-15 kHz
 Séparation des canaux : > 30 dB (1 kHz)
 Rapport signal/bruit : > 55 dB

Syntoniseur AM

Plage de fréquences : É.-U. 530 - 1710 kHz
 Europe 531 - 1602 kHz
 Asie 531 - 1620 kHz
 Australie 531 - 1620 kHz

Sensibilité utile : 40 dB (S/B=20 dB)

Sélection de la bande radio-météo

CH.1 162,00 MHz CH.2 162,25 MHz
 CH.3 162,50 MHz CH.4 162,75 MHz
 CH.5 162,00 MHz CH.6 162,25 MHz
 CH.7 162,550 MHz

Mode MP3/WMA

Débit d'échantillonnage
 MP3 : 32 kHz, 44,1 kHz, 48 kHz
 Débit binaire MP3 : 32~384 kbps
 Débit binaire WMA : 8~320 kbps
 Format logique : ISO9660, Joliet
 Nombre de fichiers : 65 535 maximum
 Profondeur maximale de répertoire : 8
 Nom de fichier/dossier max.: 64 octets
 Étiquette ID3 : V2.0 ou supérieure

USB

USB : 2.0 Haute vitesse
 Taille de mémoire USB maximale : 32 Go
 Formats compatibles de clé USB et de disque dur : FAT16/FAT32

Bluetooth

Spécifications : Version Bluetooth. 3.0+EDR (Enhanced Data Rate)

Profils pris en charge : A2DP (Profil de distribution audio avancé)
 aptX® (plage de fréquence audio de qualité correspondante aux CD)
 HFP (Profil mains-libres)
 AVRCP 1.4 (Profil de télécommande AV)
 SPP (Profil port de série)
 SSP (Protocole d'appairage SSP)

Sensibilité d'envoi et de réception : Classe 2

Généralités

Tension d'alimentation : 14,4 V c.c. (de 10,8 à 15,6 V admissibles)
 Fusible : 15 A
 Puissance de sortie : 50 W x 4 canaux
 Impédance des enceintes : 4-8 ohms par canal

Remarque : Spécifications et conception modifiables sans préavis aux fins d'amélioration ultérieure.

Puissance de sortie : 18 W RMS x 4 Canaux à 4Ω et 1% THD+N
 Rapport signal-bruit : 74 dB (référence : LPF 1 W dans 4 Ω)



8. INSTALLATION ET BRANCHEMENT DES CÂBLES

1. Avant de commencer

1. Cet ensemble est destiné exclusivement à un usage dans les embarcations équipées d'un bloc d'alimentation de 12 V avec mise à la terre négative.
2. Lisez attentivement les présentes instructions.
3. Prenez soin de débrancher la borne négative « - » de la batterie avant de commencer. Cette opération préliminaire vise à prévenir les courts-circuits lors de l'installation. (Figure 1)

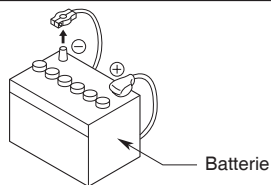

Figure 1

2. Précautions générales

1. Ne pas ouvrir le boîtier. Il renferme des pièces non réparables par l'utilisateur. Si un objet tombe dans l'appareil pendant l'installation, consultez votre détaillant ou contactez un centre de réparations **Clarion** agréé.
2. Utilisez un chiffon doux et sec pour nettoyer le boîtier. N'utilisez jamais un chiffon rugueux, un diluant, du benzène, de l'alcool, etc. Pour enlever la poussière tenace, imbibez un chiffon doux d'un peu d'eau chaude ou froide et enlevez délicatement la poussière en essuyant.

3. Précautions d'installation

1. Préparez tous les articles nécessaires à l'installation de l'appareil source avant de commencer.
2. Installez l'appareil à 30° du plan horizontal. (Figure 2)
3. S'il est nécessaire d'effectuer certains travaux sur la carrosserie, comme percer des trous, consultez d'abord votre concessionnaire.
4. Utilisez les vis fournies pour l'installation. L'utilisation d'autres vis peut causer des dommages. (Figure 3)

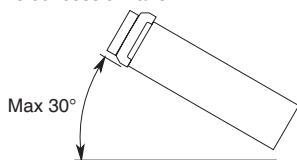

Figure 2

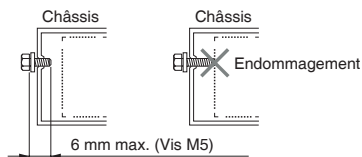
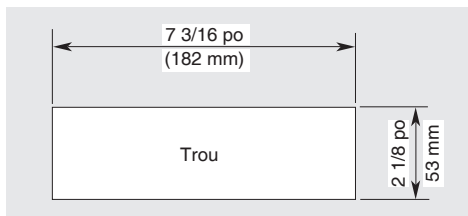

Figure 3

4. Installation de l'unité source

1. Placez le support de montage dans le tableau de bord et, à l'aide d'un tournevis, repliez chaque languette du support de montage universel vers l'intérieur, puis fixez les languettes.
2. Câblez comme illustré dans la section 7.
3. Insérez l'appareil source dans le support de montage jusqu'à ce qu'il s'enclenche en position.
4. Veillez à ce que toutes les griffes de la partie supérieure et inférieure de la garniture soient engagées.

• Dimensions d'ouverture de la console



Remarque : 1. Certains modèles d'embarcations nécessitent une trousse d'installation spéciale pour une installation correcte. Consultez votre détaillant **Clarion** pour plus de renseignements.

2. Serrez fermement la languette avant pour éviter que l'appareil source ne se desserre.

Remarques d'installation :

- Avant l'installation, veuillez à établir les connexions adéquates et vérifiez que l'appareil fonctionne normalement. Un mauvais branchement pourrait endommager l'appareil.
- Utilisez uniquement les accessoires conçus et fabriqués pour cet appareil. L'utilisation d'accessoires non autorisés pourrait endommager l'appareil.
- Avant l'installation, veuillez brancher tous les câbles électriques.
- N'installez PAS l'appareil à proximité d'une source de chaleur afin d'éviter d'endommager les composants électriques tels que la tête de lecture laser.
- Installez l'appareil horizontalement. L'installation de l'appareil à un angle de plus de 30 degrés pourrait entraîner un mauvais fonctionnement.
- Pour éviter les étincelles électriques, branchez le pôle positif en premier, puis le pôle négatif.

Installation de l'unité

Méthode A

1. Insérez le support de montage dans le tableau de bord, choisissez la patte de fixation correspondant à la largeur de l'écartement, pliez la patte de fixation vers l'extérieur avec un tournevis pour fixer le support de montage en place.
2. Faites glisser l'appareil dans le support jusqu'à ce que vous entendiez un déclic.

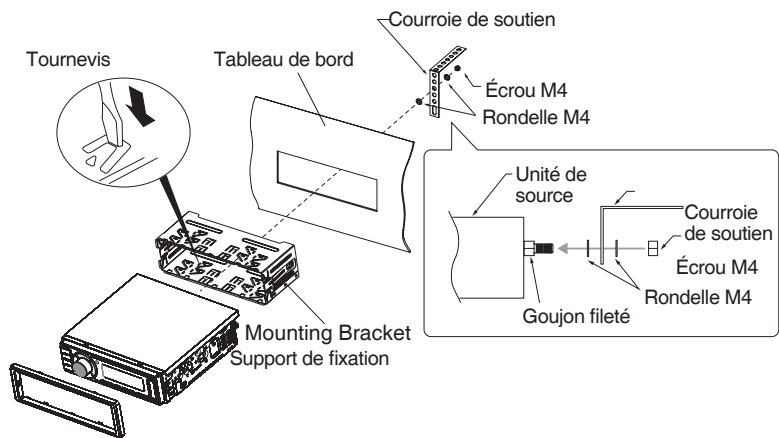

Méthode B

1. Insérez l'appareil directement dans l'ouverture du tableau de bord.
2. Insérez 7 vis cylindriques M5 dans les trous du cadre de fixation, situé à l'intérieur de l'ouverture, jusque dans les trous de l'unité. Serrez les vis à droite et à gauche.

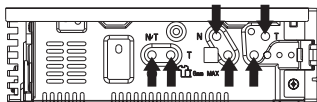

7 vis M5

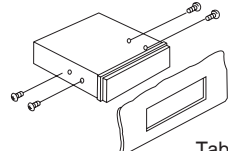

Support de fixation

Tableau de bord

Installation de l'anneau de garniture

Fixez l'anneau de garniture autour du panneau de commande. Veillez à ce que toutes les griffes de la partie supérieure et inférieure de la garniture soient engagées.

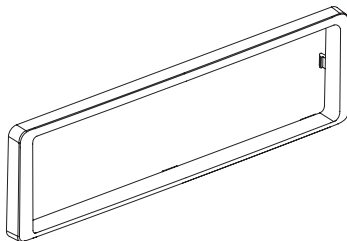

5. CONNEXION DES CÂBLES

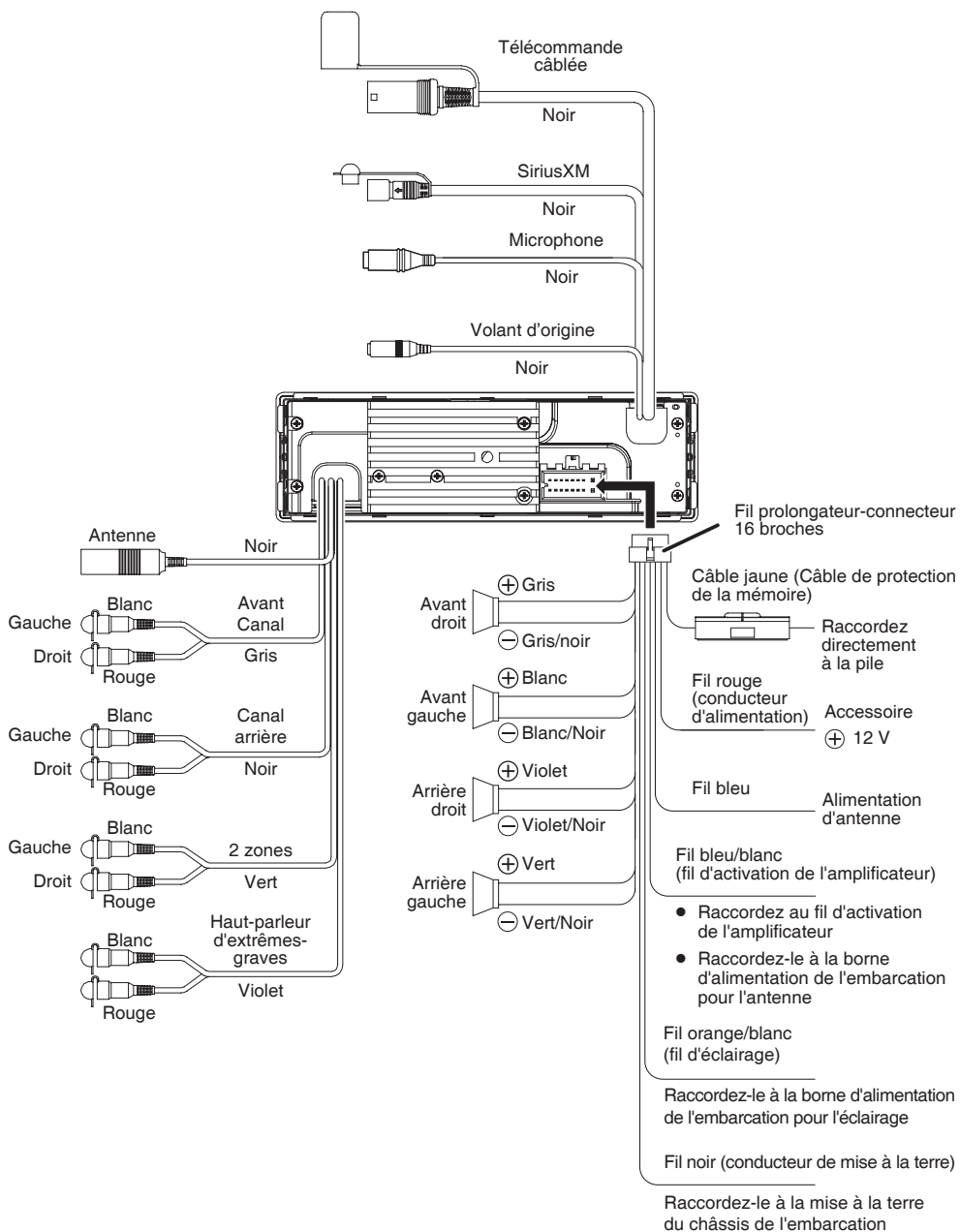

Índice

1. CARACTERÍSTICAS	43
2. PRECAUCIONES.....	43
3. PRECAUCIONES PARA EL MANIPULEO	43
4. CONTROLES.....	44
Panel de operación	44
Nombre de los botones y sus funciones	44
Notas de uso del control remoto opcional	45
Control remoto.....	45
Funcionamiento de la unidad de control remoto por cable opcional	46
5. FUNCIONAMIENTO.....	47
Funciones básicas.....	47
MENU del sistema.....	48
MENU de audio	48
Funcionamiento de la radio	51
Funcionamiento de la radio satélite SiriusXM®.....	53
Funcionamiento en el Modo USB.....	55
Funcionamiento del Modo AUX.....	55
Funcionamiento en el Modo iPod / iPhone.....	56
Escuchar Pandora®.....	55
Funcionamiento del Bluetooth.....	58
6. SOLUCIÓN DE PROBLEMAS.....	59
7. ESPECIFICACIONES	61
8. INSTALACIÓN Y CONEXIÓN DE CABLES.....	62

1. CARACTERÍSTICAS

- SiriusXM-Ready™
- Radio de banda meteorológica
- Puerto USB frontal y entrada auxiliar de 3.5 mm
- Bluetooth® incorporado
- 4 amplificadores integrados de 50 W
- Compatible con iPod® / iPhone®



2. PRECAUCIONES

⚠ ADVERTENCIA

Por su seguridad, mantenga el VOLUME en un nivel que le permita escuchar los sonidos externos mientras navega.

3. Esta unidad contiene piezas de precisión. Aun en el caso de que exista algún problema, nunca abra la caja, desarme la unidad o lubrique sus piezas.
4. DECLARACIÓN DE LA FCC
 - 4.1 Este dispositivo cumple con la Sección 15 de la Normativa de la FCC. Su funcionamiento está sujeto a las dos siguientes condiciones:
 - (1) Este dispositivo no debe causar interferencia dañina.
 - (2) Este dispositivo debe aceptar toda interferencia recibida, incluida aquella que pudiera ocasionar un funcionamiento no deseado.
 - 4.2 Cualquier cambio o modificación no aprobados expresamente por la parte responsable podría invalidar la autoridad del usuario para operar con el equipo.

Nota:

Este equipo ha sido probado y cumple con los límites para un dispositivo digital de clase B, en cumplimiento de la Sección 15 de la Normativa de la FCC. Estos límites fueron ideados para proporcionar una protección razonable contra interferencias dañinas en instalaciones residenciales. Este equipo genera, utiliza y puede emitir energía de radiofrecuencia y, si no se instala y usa según las instrucciones, puede causar interferencias dañinas en las comunicaciones de radio. Sin embargo, no existe garantía de que no habrá interferencia en una instalación en particular. Si este equipo causa interferencias dañinas a la recepción de radio o televisión (lo cual puede determinarse encendiendo y apagando el equipo), se recomienda que el usuario intente corregir dicha interferencia mediante una o más de las siguientes medidas:

- Vuelva a orientar o a ubicar la antena receptora.
- Aumente la separación entre el equipo y el receptor.
- Conecte el equipo a una toma de un circuito diferente al que está conectado al receptor.
- Consulte con su distribuidor o con un técnico de radio y televisión con experiencia para recibir ayuda.

Declaración de exposición a la radiación de la FCC Este equipo cumple con los límites de exposición a la radiación de la FCC estipulados para un entorno no controlado. Este equipo debería instalarse y funcionar con una distancia mínima de 20 cm entre el radiador y su cuerpo.

5. Aviso IC

- 5.1 Este dispositivo cumple con los estándares RSS exentos de licencia de Industry Canada. Su funcionamiento está sujeto a las dos siguientes condiciones:
 - (1) Este dispositivo no debe causar interferencia.
 - (2) Este dispositivo debe aceptar toda interferencia, incluida aquella que pudiera ocasionar un funcionamiento no deseado del dispositivo.
- 5.2 Cualquier cambio o modificación no aprobados expresamente por la parte responsable podría invalidar la autoridad del usuario para operar con el equipo.

CE 0700	MODEL M508	Clarion <small>©2008 PIONEER ELECTRONIC CORP.</small>
12V Ⓞ GROUND Rating Current: 15A	USA: AM530-1710kHz / FM 87.9-107.9MHz EUROPE: AM531-1620kHz / FM87.5-108.0MHz AUSTRALIA: AM531-1620kHz / FM87.5-108.0MHz ASIA: AM531-1620kHz / FM87.5-108.0MHz	
This device complies with Part 15 of the FCC Rules. Operation is subject to the following two conditions: (1) This device may not cause harmful interference, and (2) This device must accept any interference received, including interference that may cause undesired operation.		
This device complies with Industry Canada licence-exempt RSS standard(s). Operation is subject to the following two conditions: (1) this device may not cause interference, and (2) this device must accept any interference, including interference that may cause undesired operation of the device.		
This product includes technology owned by Microsoft Corporation and cannot be used or distributed without a license from MSRP.		
CLARION CORPORATION OF AMERICA 6200 GATEWAY DRIVE, CYPRESS, CA 90630, USA		
MANUFACTURED:	<input type="text"/>	FCC ID: 2AB7S-M508 IC ID: 11989A-M508 CAN ICES-3(B)/NMB-3(B)
SERIAL NO.	<input type="text"/>	 MADE IN CHINA

3. PRECAUCIONES PARA EL MANIPULEO

- Proteja el producto de temperaturas elevadas. Exponerlo a la luz directa por períodos prolongados puede generar temperaturas muy altas en su embarcación. Refresque el interior antes comenzar la reproducción.

4. CONTROLES

Panel de operación

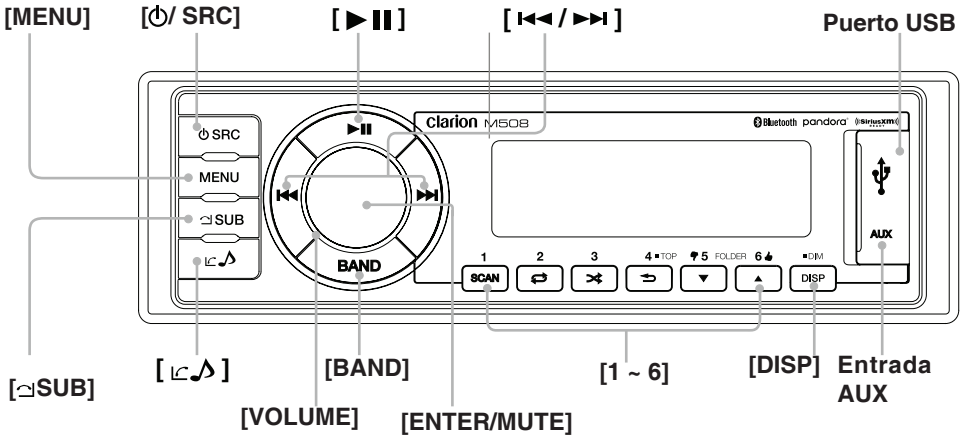

Nombre de los botones y sus funciones

Botón [SRC]

- Alterne la fuente de audio (Prensa Corta)
- Encender/apagar (Oprimir y sostener)

Botón [VOLUME / ENTER / MUTE]

- Gire para ajustar el nivel de VOLUME.
- Silencio o active el sonido de la salida de audio (Prensa Corta)
- Pantalla apagada (Oprimir y sostener).
- Oprima para confirmar la operación (Prensa Corta)

Botón [MENU (Prensa Corta)]

- **Modo sintonizador** – Auto Almacenamiento / Escaneo preestablecido
- **Modo USB** – Función de búsqueda
- **Modo iPod** - MENU de iPod/control de iPod
- **Modalidad Pandora** – MENU de Pandora.
- **Modo SiriusXM** – MENU de SiriusXM

Botón [MENU (Oprimir y sostener)]

- MENU del sistema

Botón [SUB]

- Ajuste la ganancia del subwoofer o encienda la función de subwoofer.
- **BT** - Terminar la llamada

Botón []

- – Configuraciones de audio
- **BT** - Contestar la llamada

Botón []

- **USB/iPod/Pandora/Bluetooth** - Reproducir / Pausar (Prensa Corta)
- **SiriusXM - Comience el Modo de Repetición Instantánea** (Prensa Corta). En el modo de Repetición Instantánea, para reproducir / hacer una pausa (Prensa Corta) o para el modo en vivo (Oprimir y sostener)

Botones []

- **MENU** – Oprima para avanzar o retroceder la página.
- **Modo sintonizador** – Estación hacia arriba/abajo (Prensa Corta), Escaneo hacia arriba/abajo (Oprimir y sostener).
- **Modo SiriusXM** – Cambio de canal hacia arriba/abajo (Prensa Corta). Cambio rápido de canal hacia arriba/abajo (Oprimir y sostener).

Repetición instantánea SiriusXM - Salte hacia adelante o salte

hacia atrás (Prensa Corta), adelantar/rebobinar 5/10/30 segundos (Oprimir y sostener).

- **USB/iPod** – Pista siguiente o anterior (Prensa Corta). avanzar rápido o rebobinar (Oprimir y sostener).
- **BT** – Pista siguiente o anterior (Prensa Corta). avanzar rápido o rebobinar (Oprimir y sostener).
- **Pandora** – Saltar la pista (Prensa Corta)

Botón [BAND]

- **Modo sintonizador** - Seleccione la banda de sintonización FM1/ FM2/FM3/AM1/WB
- **Modo SiriusXM** - Seleccione la banda de sintonización SXM1/ SXM2/SXM3
- **Modo iPod** - Modo sencillo (Oprimir y sostener)

Botones [1-6]

- **Botón [1]** - Explorar / Estación programada 1
- **Botón [2]** - Reproducción repetida / Estación programada 2
- **Botón [3]** - Reproducción aleatoria / Estación programada 3
- **Botón [4]** - Estación programada 4 / Reproducción superior en fuente digital
- **MENU** – (Prensa Corta) Retroceda un nivel en el MENU. (Oprimir y sostener) salga del MENU
- **Botón [5]** - Estación programada 5 / Carpeta anterior / Modo Pandora - Pulgares hacia abajo
- **Botón [6]** - Estación programada 6/Siguiente carpeta/Modo Pandora - Pulgares hacia arriba

Botón [DISP/DIM]

- Mostrar información para fuentes digitales (Prensa Corta) / Ajuste el nivel de luz de fondo de la pantalla de LCD, Alto o Bajo (Oprimir y sostener)

Puerto [USB]

- USB Tipo A

Puerto [AUX input]

- Enchufe estéreo de 3.5 mm

Notas de uso del control remoto opcional

1. Apunte el control remoto al sensor remoto de la unidad.
2. Extraiga la batería del control remoto o inserte un aislante de baterías si no ha sido utilizada durante un mes o más.
3. NO guarde el control remoto bajo la luz directa del sol o en un ambiente de alta temperatura porque podría funcionar mal.
4. Utilice solamente baterías de litio con forma de "botón" CR2025 (3 V).
5. NO recargue, desarme, caliente ni elimine la batería en el fuego o en el agua.
6. Inserte la batería en la dirección adecuada siguiendo los polos (+) y (-).
7. Guarde la batería en un lugar fuera del alcance de los niños, para evitar el riesgo de accidentes.

Inserción de la batería

1. Deslice la cubierta trasera de la unidad del control remoto en la dirección que se muestra.
2. Inserte la batería (CR2025) en las guías de inserción con el lado (+) hacia arriba.
3. Presione la batería dentro del compartimento como se muestra en la imagen.
4. Vuelva a colocar la cubierta y deslícela hasta que encaje en su lugar.

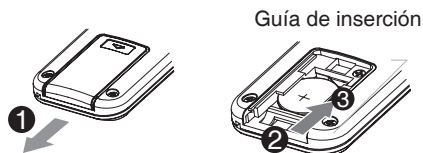

Control remoto

Botón [⏻ / SRC]

- Alterna la fuente de audio
- Encender / Apagar (mantener presionado)

Botón [⏮ / ⏭]

- Presintonía arriba / abajo, estación arriba / abajo (mantener presionado)
- Pista siguiente / anterior
- Avance / retroceso rápido (mantener presionado)
- Modo **Pandora**: saltar pista

Botón [SCN/PS/AS]

- Detectar y reproducir / detección de presintonías
- Almacenamiento automático en memoria (mantener presionado)
- Modo **SiriusXM**: detección de canales (en la categoría actual) / detección de presintonías (mantener presionado)

Botón [BAND/TOP]

- Modo **USB**: Reproducir desde arriba (mantener presionado)
- Modo **SINTONIZADOR**: Selección de estación de radio
- Modo **SiriusXM**: Selección de estación de radio, salir de Repetición (modo Repetición) / selección de categoría (mantener presionado)

Botón [▲ / ▼]

- Subir / bajar el VOLUME

Botón [▶||]

- Reproducir / Pausar

Botón [MUTE]

- Silenciar o activar la salida de audio

Botón [RDM]

- Reproducción aleatoria

Botón [RPT]

- Repetir reproducción

Botón [ISR]

- Sin función

Botón [DISP]

- Interruptor de visualización

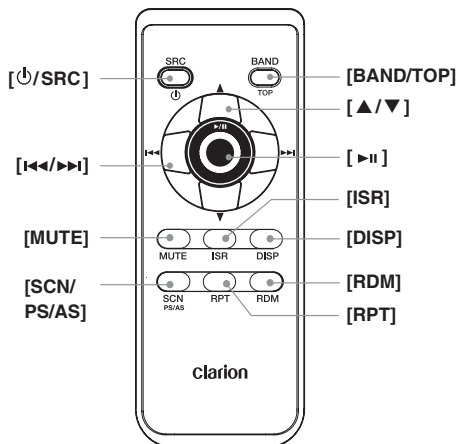

Funcionamiento de la unidad de control remoto por cable opcional

Las siguientes operaciones se habilitan por control remoto con la unidad de control remoto por cable que se vende por separado MW1 (se muestra a continuación), MW2 o MW3.

Nota: Si el control remoto está conectado a esta unidad mientras está encendido, reinicie la unidad de nuevo para confirmar la visualización normal.

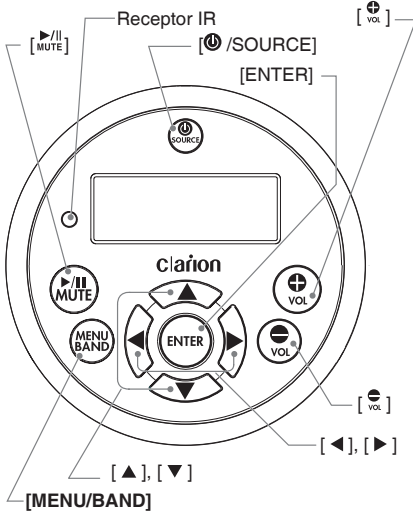

⚠ PRECAUCIÓN

Disminuya el VOLUME antes de apagar la unidad fuente. La unidad fuente almacena la última configuración de VOLUME.

⚠ ADVERTENCIA

LA EXPOSICIÓN DE LA UNIDAD AL AGUA CON EL PANEL FRONTAL ABIERTO PUEDE DAÑAR EL PRODUCTO O HACER QUE NO FUNCIONE CORRECTAMENTE.

Botón [⏻]/SOURCE

- Presione el botón [⏻]/SOURCE para encender la unidad y manténgalo presionado durante 2 segundos para apagarla.
- Cada vez que se presiona el botón [⏻]/SOURCE, el modo cambia.

Nota: Si el equipo mencionado anteriormente no está conectado, no se puede seleccionar el modo correspondiente.

Botón [ENTER]

- Modo **Sintonizador / Banda meteorológica:** confirmar (en ajustes preestablecidos y Almacenamiento manual)
- Modo **USB:** confirmar (en el modo MENU / Búsqueda)
- Modo **iPod / iPhone:** confirmar (en el modo MENU)
- Modo **Pandora:** confirmar (en el modo MENU / Búsqueda)

- Modo **SiriusXM:** confirmar (en el modo Búsqueda)
- Botones [VOL+] / [VOL-]
- Presione el botón [VOL+] para aumentar el VOLUME.
- Presione el botón [VOL-] para disminuir el VOLUME.

Botones [◀] / [▶]

- Modo **Sintonizador / Banda meteorológica:** estación ascendente / descendente y búsqueda ascendente / descendente (mantener presionado)
- Modo **USB:** canción anterior / siguiente y avance rápido / rebobinar (mantener presionado)
- Modo **iPod / iPhone:** canción anterior / siguiente y avance rápido / rebobinar (mantener presionado)
- Modo **Pandora:** saltar pista
- Modo **SiriusXM:** sintonización de canal ascendente / descendente, sintonización rápida de canal ascendente / descendente (mantener presionado), mover cursor (modo Directo) y acceder a la ventana raíz de código
- Modo **Repetición SiriusXM:** presione suavemente la flecha derecha o izquierda para pasar a la canción / pista anterior o siguiente. Mantenerlo presionado avanzará / retrocederá rápidamente a través del contenido de reproducción almacenado.

Botones [▲] / [▼]

- Modo **Sintonizador / Banda meteorológica:** presintonizar estación ascendente / descendente y acceder al almacenamiento manual (mantener presionado)
- Modo **USB:** carpeta ascendente / descendente y seleccionar (en el modo Búsqueda por carpeta)
- Modo **iPod / iPhone:** seleccionar (en el modo MENU)
- Modo **Pandora:** me gusta / no me gusta
- Modo **SiriusXM:** canal preestablecido ascendente / descendente, categoría ascendente/descendente (en el modo Categoría), número ascendente / descendente (modo Directo), interfaz de entrada de código raíz.

Botones [MENU/BAND]

- Modo **Sintonizador / SiriusXM:** selección de estación de radio / búsqueda de categoría (mantener presionado)
- Presione este botón para acceder a los elementos de MENU para las funciones necesarias en cada modo.
- Los elementos del MENU son diferentes en cada modo. Consulte la introducción de funcionamiento de cada modo si desea obtener más información.

Botones [MUTE]

- Modo **Sintonizador / Banda meteorológica:** silenciar activado / desactivado
- Modo **USB:** reproducir / poner en pausa
- Modo **iPod / iPhone:** reproducir / poner en pausa
- Modo **Pandora:** reproducir / poner en pausa
- Modo **SiriusXM:** Modo Repetición, reproducir / poner en pausa
- Modo **BT Audio:** reproducir / poner en pausa

5. FUNCIONAMIENTO

Funciones básicas

Nota: Asegúrese de leer esta sección cuando consulte el capítulo "4. CONTROLES".

⚠ PRECAUCIÓN

Arrancar y detener el motor de la embarcación cuando la unidad se encuentra encendida con el VOLUME al máximo nivel podría provocar daños auditivos. Tenga precaución al regular el VOLUME.

◆ Encendido y apagado

Nota:

- Arranque el motor antes de utilizar la unidad.
- Tenga cuidado al usar esta unidad durante un tiempo prolongado sin poner en marcha el motor. Si descarga demasiado la batería de la embarcación, es posible que no pueda encender el motor, lo que podría reducir la vida útil de la batería.

1. Arranque el motor. Se suministra la energía a esta unidad. Oprima el botón [⏻ / SRC] en el panel para encender la unidad.



◆ Silencio

Presione el botón [MUTE] para activar o desactivar la función de sonido.



◆ Ajustar el VOLUME

Gire la perilla [VOLUME] para subir/bajar el VOLUME. El rango ajustable de VOLUME es de 0 a 46.



⚠ PRECAUCIÓN

Mientras esté manejando una embarcación, mantenga el VOLUME en un nivel que le siga permitiendo escuchar los sonidos externos.

◆ Seleccionar un Modo

Presione el botón [⏻/SRC] para visualizar el MENU fuente.

* No se muestran los equipos externos no conectados a esta unidad.



Se muestran las fuentes en el siguiente orden: SINTONIZADOR, SIRIUSXM, USB/IPOD, PANDORA, ENTRADA AUX, BT AUDIO.

◆ Información de la pantalla de sistema

Presione el botón [DISP] en el panel frontal para cambiar la información de la pantalla, la hora del sistema y la emisora que se está reproduciendo.

◆ Visualización activada / desactivada

Esta opción permitirá que el usuario apague la visualización en caso de que la pantalla tenga mucho brillo en diferentes situaciones de luz.

Para utilizar esta opción, siga estos pasos:

1. Para apagar la pantalla, mantenga presionado el botón [ENTER] y la pantalla se apagará, aunque el sonido de la fuente actual seguirá reproduciéndose.
2. Para encender la pantalla, presione cualquier botón.

Incluso con la pantalla apagada, tendrá la posibilidad de cambiar de pistas y ajustar el VOLUME

MENU del sistema

En cualquier modo, mantenga presionado el botón [MENU] para ingresar al MENU sistema. Presione el botón [◀◀] o [▶▶] para seleccionar las opciones, gire la perilla de [VOLUME] para ajustar el valor o la opción.

◆ Reloj

Presione el botón [ENTER] para acceder al modo de configuración del reloj, gire la perilla [VOLUME] para ajustar el reloj. Presione el botón [◀◀] o [▶▶] para seleccionar la hora o los minutos.

◆ Formato de hora

Gire la perilla de [VOLUME] para elegir el formato de hora: 12 h o 24 h.

◆ Prioridad del reloj activada / desactivada

Gire la perilla de [VOLUME] para activar o desactivar el reloj como prioridad de la vista de la pantalla.

◆ Perfil de manos libres (HFP)

Gire la perilla de [VOLUME] para activar o desactivar el Perfil de manos libres.

◆ Música BT

Para desconectar / eliminar teléfonos celulares de la lista de compatibilidad de teléfonos celulares para Bluetooth.

◆ Regulador de intensidad

Gire la perilla de [VOLUME] para ajustar el nivel de retroiluminación de la pantalla LCD entre alto o bajo.

◆ Señal sonora activada / desactivada

Gire la perilla de [VOLUME] para elegir entre activar o desactivar la señal sonora

◆ Radio Local / Distante

Gire la perilla de [VOLUME] para elegir una radio local o radio distante en el modo de SINTONIZADOR.

- **LOCAL:** solo se recibirán las estaciones con señal fuerte.
- **DX:** se recibirán estaciones con señales fuertes o débiles.

◆ Área

Gire la perilla de [VOLUME] para seleccionar la región o el país adecuados:

- ESTADOS UNIDOS
- EUROPA (Europa occidental y oriental)
- Asia (Asia-Pacífico)
- AUSTRALIA

◆ Pandora ON / OFF

Seleccione OFF si la aplicación de Pandora no se ha instalado en su teléfono.

◆ RESTABLECER

Presione el botón [ENTER]. La configuración se ajustará al valor por defecto.

◆ Acerca de

Para ver la versión del software del dispositivo.

MENU de audio

Presione el botón [⏮] para ingresar al modo de configuración de efecto de sonido. Presione el botón [◀◀] o [▶▶] para seleccionar las opciones, gire la perilla de [VOLUME] para ajustar el valor o la opción.

◆ EQ (configuración del Ecualizador preconfigurada)

Gire la perilla de [VOLUME] para cambiar el ecualizado:

Flat -> Jazz -> Pop -> Classic -> Rock -> News -> Urban -> Rave -> Movie -> Techno -> User

◆ Loud On / Off (Altos)

Gire la perilla de [VOLUME] para activar (ON) o desactivar (OFF) la intensidad.

◆ Subwoofer On / Off

Gire la perilla de [VOLUME] para activar o desactivar el subwoofer

◆ Ganancia del subwoofer

Gire la perilla de [VOLUME] para activar o desactivar el rango de ganancia del subwoofer: 0 a 12

◆ Filtro de paso bajo del subwoofer

Gire la perilla de [VOLUME] para ajustar el rango del filtro de paso bajo del subwoofer: 80 HZ / 120 HZ / 180 HZ

◆ Bass (Bajo)

Gire la perilla de [VOLUME] para ajustar el rango de nivel de bajos deseado de -7 a 7.

◆ Middle (Medio)

Gire la perilla de [VOLUME] para ajustar el rango de nivel medio de -7 a 7.

◆ Treble (Nivel de agudos)

Gire la perilla de [VOLUME] para ajustar el rango de nivel de agudos de -7 a 7.

◆ Balance

Gire la perilla de [VOLUME] para ajustar el balance entre los altavoces derecho e izquierdo de R12 (todo a la derecha) a L12 (todo a la izquierda).

◆ Fader (Atenuador)

Gire la perilla de [VOLUME] para ajustar el atenuador entre los altavoces frontal y trasero de R12 (totalmente trasero) a F12 (totalmente frontal).

◆ Aux IN (Entrada auxiliar):

Gire la perilla de [VOLUME] para ajustar la entrada auxiliar entre HIGH (ALTO) / MID (MEDIO) / LOW (BAJO).

Funcionamiento de la radio

◆ Selección del sintonizador como fuente de reproducción

Presione el botón fuente [🔊/SRC] del sintonizador para seleccionar el modo SINTONIZADOR.

◆ Sintonizador mundial

Esta unidad está configurada de forma inicial para intervalos de frecuencia en EE.UU. de 10 KHz para AM y de 200 kHz para FM. Cuando se utilice fuera de EE.UU., el alcance de recepción de frecuencia puede cambiarse a los intervalos mostrados a continuación.

		Estándar Estados Unidos	Estándar Europa	Estándar Asia	Estándar Australia
AM	Separación de frecuencia	10 KHz	9 KHz	9 KHz	9 KHz
	Rango de frecuencia	530-1710 KHz	531-1602 KHz	531-1620 KHz	531-1620 KHz
FM	Separación de frecuencia	200 KHz	50 KHz	50 KHz	100 KHz
	Rango de frecuencia	87.9-107.9 MHz	87.5-108 MHz	87.5-108 MHz	87.5-108 MHz

◆ Seleccionar la banda de radio

Presione el botón [BAND] en el panel para seleccionar una banda de radio.

◆ Botones de sintonización ascendente [◀◀] / sintonización descendente [▶▶]

1. Presione [◀◀] / [▶▶] para cambiar intervalos paso a paso.
2. Mantenga presionado [◀◀] / [▶▶] para buscar la siguiente estación más fuerte.

◆ Recuperación de una estación presintonizada

Presione un botón numérico del 1 al 6 en el panel frontal para seleccionar las estaciones almacenadas correspondientes.

◆ Detección de presintonías

La detección de presintonías recibe las estaciones almacenadas en la memoria de presintonías en orden. Esta función es útil cuando se busca una estación deseada en la memoria.

1. Presione el botón [MENU].
2. Gire el mando [VOLUME] para seleccionar Preset Scan. Cuando se sintonice una estación deseada presione el botón [ENTER], presione el botón [MENU] para continuar receiving esa estación.

◆ Recuperación de una estación presintonizada

Presione un botón numérico del 1 al 6 en el panel frontal para seleccionar las estaciones almacenadas correspondientes.

◆ Almacenamiento automático

Solo se detectarán y almacenarán en la memoria las estaciones que tengan una señal lo suficientemente fuerte.

1. Presione el botón [MENU].
2. Gire el mando [VOLUME] para seleccionar Auto Store. Presione el botón [ENTER] para seleccionar en forma automática seis estaciones con señal fuerte y almacenarlas en seis presintonías. Las nuevas estaciones reemplazarán a las que ya estaban almacenadas en la banda.

◆ Almacenamiento manual

Cuando detecte una estación de radio buscada, mantenga presionado uno de los botones numéricos de 1-6 para guardarla en la memoria.

◆ Delimitación de área

Esta opción permite seleccionar la separación de frecuencia apropiada para su área.

1. Mantenga presionado el botón [MENU].
2. Presione el botón [◀◀] / [▶▶] para seleccionar "AREA" (Área).
3. Gire la perilla de [VOLUME] para seleccionar: "U.S.A" (Estados Unidos), "Europe" (Europa), "Asia", "AUST (Australia)"
4. Presione el botón de [ENTER] para confirmar.

Funcionamiento de la radio satélite SiriusXM®

◆ Mostrar la ID de la radio

Antes de escuchar la radio por satélite, debe inscribirse al servicio utilizando el número de identificación de SiriusXM Radio.

1. Oprima el botón [**⏪**/SRC] para ingresar al modo SiriusXM
2. Oprima los botones [**⏪**] o [**⏩**] y seleccione el canal "0". La Unidad muestra la ID de la radio.

NOTA:

1. La ID del radio también se encuentra en la parte inferior del sintonizador del SiriusXM Connect Vehicle.
2. Tenga en cuenta que la ID de la Radio SiriusXM no incluye las letras I, O, S o F.
3. En Estados Unidos, para activar el sintonizador SiriusXM Connect Vehicle vaya en línea a www.siriusxm.com/activatenow o llame al 1-866-635-2349.
4. En Canadá, para activar el sintonizador SiriusXM Connect Vehicle vaya en línea a www.siriusxm.ca/activatexm o llame al 1-877-438-9677.

◆ Sintonización del canal

1. Oprima el botón [**⏩**] para avanzar al siguiente canal.
2. Oprima el botón [**⏪**] para ir al canal anterior.

Almacenamiento de pre-ajustes de canal

Oprima el botón [**BAND**] para seleccionar la banda deseada en la que desea almacenar el pre-ajuste. Hay 3 bandas preestablecidas disponibles.

1. Sintonice el canal deseado, presione y mantenga presionado uno de los botones predefinidos (1 ~ 6) para almacenar el canal.
2. Repita el procedimiento para almacenar hasta 5 canales más en la misma banda.

NOTA:

- Se pueden almacenar un total de 18 canales en la memoria preestablecida, 6 canales para cada banda (SXM1, SXM2 y SXM3).

◆ Sintonización a pre-ajustes de canal

Oprima el botón [**BAND**] para seleccionar la banda de canales preestablecidos que desea acceder.

1. Presione el botón preestablecido (1 ~ 6) que tiene su canal de radio deseado almacenado en la memoria.

◆ Función de Repetición (Replay) SiriusXM

La función de Repetición le permite pausar, rebobinar y reproducir la radio satelital SiriusXM en vivo.

1. Mientras escucha un canal SiriusXM, oprima el botón [**⏮**] para ingresar al modo de Repetición. La pantalla mostrará "PAUSE" (PAUSA) al ingresar a este modo.
2. Oprima el botón [**⏮**] para reanudar la reproducción del audio almacenado desde el punto en el que se pausó. Durante la reproducción, el sintonizador SiriusXM continuará almacenando el audio del

canal hasta que salga del modo de Repetición.

Durante la reproducción de REPETICIÓN

- Retroceso rápido: Oprima y sostenga [**⏮**]
- Avance rápido: Oprima y sostenga [**⏭**]
- Para volver al comienzo de la pista actual oprima [**⏮**]
- Para avanzar al comienzo de la siguiente pista oprima [**⏭**].

NOTA:

- Si continúa presionando el botón [**⏭**] hasta el final, se cancela el modo de Repetición, y la unidad cambiará al modo de radio SiriusXM en vivo.
- Si cambia de canal mientras está en el modo de Repetición, la unidad saldrá del modo de Repetición a modo satélite en vivo y borrará la memoria de Repetición.

Salte a Live (En Vivo)

Mantenga presionado el botón [**⏮**] para ir a Live Signal

◆ Configuración de SiriusXM

Oprima el botón [**MENU**] mientras está en el modo SiriusXM para acceder a la configuración de SiriusXM.

◆ Navegación de Categoría

1. Oprima el botón [**MENU**] y luego [**ENTER**] para activar el modo de Navegación de Categoría.
2. Gire la perilla [**VOLUME**] para seleccionar la Categoría deseada.
3. Oprima los botones [**⏪**] o [**⏩**] para seleccionar el canal deseado dentro de la Categoría seleccionada. Puede ver el nombre del canal, el número de canal, el artista, el título de la pista o la información del contenido presionando [**DISP**]
4. Oprima [**ENTER**] para sintonizar al canal seleccionado.

Nota:

Si no se realiza ninguna operación durante 10 segundos, se cancela el modo de Búsqueda de Categoría.

◆ Controles parentales:

La función de Control Parental de SiriusXM le permite evitar el acceso no autorizado a canales de contenido para adultos. Cuando está activada, la función de Control Parental requiere que ingrese una contraseña para sintonizar los canales bloqueados con contenido para adultos. A continuación se describe la información sobre la configuración del código de acceso, la configuración de los canales de contenido para adultos a ser bloqueados y el método para acceder a los canales bloqueados.

Bloqueo/desbloqueo

1. Oprima brevemente el botón [**MENU**] para acceder el MENU de SiriusXM
2. Gire la perilla [**VOLUME**] para seleccionar "MATURE CH (CANAL PARA ADULTOS)".
3. Oprima [**ENTER**]
4. Oprima los botones 1 ~ 6 para ingresar la contraseña.

Contraseña de los padres

1. Oprima el botón **[MENU]** para acceder el MENU de SiriusXM.
2. Gire la perilla **[VOLUME]** para seleccionar **"PARENTAL"**.
3. Oprima el botón **[ENTER]** para acceder al modo de cambio de contraseña.
4. prima los botones 1 ~ 6 para ingresar la contraseña VIEJA y luego la contraseña NUEVA.
5. Para confirmar la nueva contraseña, ingrésela por segunda vez.
6. Si el cambio de contraseña es exitoso, la pantalla de LCD mostrará **"SUCCESSFUL"** (EXITOSO)

NOTA:

La contraseña predeterminada configurada para el bloqueo Parental es 1111.

◆ Sintonización directa

Oprima brevemente el botón **[MENU]** y gire la perilla **[VOLUME]** para seleccionar "Direct Tune". Oprima el botón **[ENTER]** para acceder al modo de Sintonización Directa SiriusXM.

1. Oprima los botones **[◀▶]** o **[▶▶]** para cambiar la ubicación de los dígitos para girar la perilla **[VOLUME]** para cambiar el número.
2. Oprima el botón **[ENTER]** para confirmar la selección del número de canal.

◆ Cambio de la pantalla

La información de texto, como el nombre del canal, el nombre del artista, el título de la pista y la información del contenido está disponible con cada canal de SiriusXM. La unidad puede mostrar esta información de texto como se explica a continuación: En modo SiriusXM, oprima el botón **[DISP]**. Cada vez que oprime este botón, la pantalla cambia como se muestra a continuación:

Channel Name -> Artist Name -> Song Title -> Content Info -> Category Name -> Clock (Nombre del Canal -> Nombre del Artista -> Título de la Pista -> Información del Contenido -> Nombre de la Categoría -> Reloj)

Nota: Si no hay texto disponible, no se mostrará nada.

◆ Señal SiriusXM

Oprima el botón **[MENU]** para acceder el MENU de SiriusXM.

1. Gire la perilla **[VOLUME]** para seleccionar **"SXM SIGNAL"** (SEÑAL SXM)

◆ Restablecimiento de la configuración de fábrica de SiriusXM

La configuración del usuario de SiriusXM se restablece al realizar un **RESTABLECIMIENTO** del dispositivo M508 como se describe en la página 8.

Nota: al restablecer la configuración de SiriusXM a los valores predeterminados de fábrica, se modificarán o restaurarán los siguientes ajustes:

- Se restaura el último canal sintonizado.

- Los canales presintonizados se restaurarán a los ajustes predeterminados de fábrica.
- La función de control parental quedará desactivada.
- La sintonización de canales para adultos quedará accesible. El código de acceso del control parental será restaurado al valor predeterminado de fábrica.
- La pantalla volverá al estado predeterminado.

Funcionamiento en el Modo USB

◆ Conexión

1. Abra la cubierta del conector USB .
2. Inserte el dispositivo USB en el conector USB. La unidad comienza a reproducir desde el dispositivo USB.
3. Si desea eliminar un dispositivo USB, primero debe seleccionar otra fuente o desconectar la alimentación para no dañar el dispositivo USB. A continuación, retire el dispositivo USB.

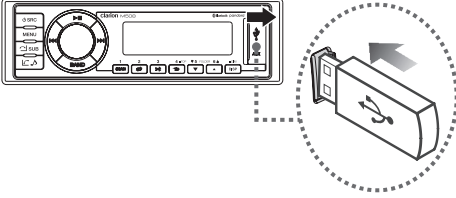

◆ Seleccionar una pista

1. Presione el botón **[▶▶]** para avanzar hasta la siguiente pista / canción. Presione el botón **[◀◀]** para retroceder a la pista / canción anterior.
2. Mantenga presionado el botón **[▶▶]** para avanzar rápidamente por las pistas / canciones. Mantenga presionado el botón **[◀◀]** para retroceder rápidamente por las pistas / canciones.

◆ Reproducir / Pausar

Presione el botón **[▶||]** para pausar la pista / canción que se está reproduciendo actualmente. Presione el botón **[▶||]** para reanudar la reproducción de la pista / canción que se ha detenido.

◆ Seleccionar una carpeta

Esta función permite seleccionar una carpeta que contenga archivos MP3 / WMA y comienza la reproducción de la primera pista de la carpeta. Presione el botón **[▼ 5 / 6 ▲]** para seleccionar una carpeta.

◆ Función Búsqueda

1. Presione el botón **[MENU]** en el panel frontal para acceder al modo Búsqueda de archivos MP3 / WMA.
2. Gire la perilla de **[VOLUME]** para buscar en todas las carpetas del dispositivo y, a continuación, presione **[ENTER]** para acceder al modo de búsqueda de la lista de archivos. Y, después, se muestra la lista de pistas.
3. Gire la perilla de **[VOLUME]** para seleccionar la pista deseada dentro de la carpeta seleccionada previamente y presione **[ENTER]** para comenzar la reproducción.

◆ Función Pantalla

Durante la reproducción, presionar el botón **[DISP]** mostrará automáticamente la siguiente información del archivo que se está reproduciendo en la pantalla LCD: **ARTISTA -> TÍTULO -> ÁLBUM -> RELOJ**

◆ Función para volver al principio

La función para volver al principio restablece el reproductor MP3 / WMA a la primera pista del dispositivo. Mantenga presionado el botón **[4]** para reproducir la primera pista en el dispositivo.

Funcionamiento del Modo AUX

Presione el botón **[◊/SRC]** en el panel frontal para seleccionar "AUX IN" (ENTRADA DE AUDIO). AUX IN solo se usa para el contenido de audio con un conector de 3.5 mm colocado en el enchufe de entrada de audio del panel frontal.

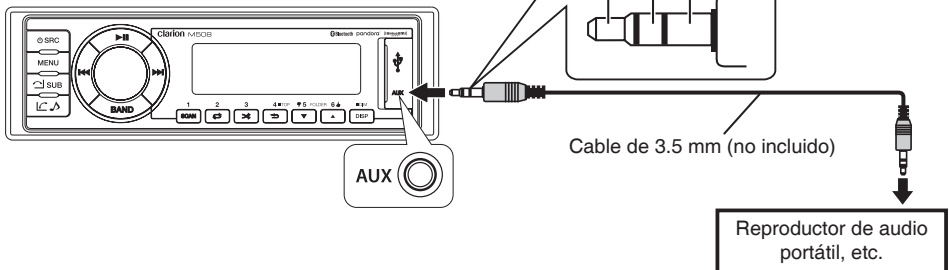

◆ Conexión

Conecte un iPod o iPhone en el conector USB en el panel frontal. Cuando conecte un dispositivo, la unidad leerá los archivos de manera automática. La información de la pista se muestra en la pantalla cuando comienza la reproducción.

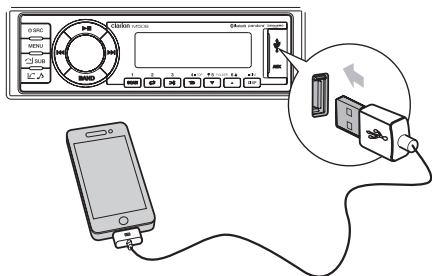

◆ iPod / iPhone compatibles

Puede conectar los siguientes dispositivos iPod / iPhone:

- iPod nano (6G)
- iPod nano (7G)
- iPod touch (3G)
- iPod touch (4G)
- iPod touch (5G)
- iPhone 3GS
- Mínimo iOS 5.0 o superior
- iPhone 4
- iPhone 4S
- iPhone 5
- iPhone 5C
- iPhone 5S

◆ Modo de control de reproducción de música iPod / iPhone

Mantenga presionado el botón **[BAND]** en el panel frontal para alternar entre los dos modos de control:

- **Modo de control iPod:** Use el iPhone / iPod para operar el control de la música.
- **Modo de control de la unidad:** Use la unidad principal para operar el control de la música.

Nota:

Asegúrese de que el cable de iPod / iPhone está conectado correctamente. Utilice únicamente un cable original iPod / iPhone.

◆ Seleccionar una pista

1. Presione el botón **[▶▶]** para avanzar hasta la siguiente pista / canción.
Presione el botón **[◀◀]** para retroceder a la pista / canción anterior.
2. Mantenga presionado el botón **[▶▶]** para avanzar rápidamente por las pistas / canciones.
Mantenga presionado el botón **[◀◀]** para retroceder rápidamente por las pistas / canciones.

◆ Reproducir / Pausar

Presione el botón **[▶||]** para pausar la pista / canción que se está reproduciendo actualmente.

Presione el botón **[▶||]** para reanudar la reproducción de la pista / canción que se ha detenido.

◆ Búsqueda alfabética en el MENU iPod

1. Presione el botón **[MENU]** en el panel frontal para acceder al modo Búsqueda del MENU del iPod.
2. Gire la perilla de **[VOLUME]** para alternar entre categorías.

LISTAS DE REPRODUCCIÓN -> ARTISTA -> ÁLBUMES -> GÉNEROS -> CANCIONES -> COMPOSITORES

3. Presione el botón de **[ENTER]** para confirmar la selección.
4. Cuando se muestre la lista de reproducción, el artista, el álbum, la canción, el género o el compositor deseado, presione el botón **[ENTER]** y el archivo de música se mostrará.
5. Gire la perilla de **[VOLUME]** para seleccionar un archivo.
6. Presione el botón **[ENTER]** para confirmar el archivo que desea reproducir.

Escuchar Pandora®

◆ Escuchar Pandora®

Puede escuchar en streaming la radio por Internet Pandora conectando un iPod / iPhone que ya tenga instalada la aplicación móvil Pandora.

Para iniciar la transmisión, conecte el iPod / iPhone con la aplicación Pandora ya ejecutada.

Cuando la unidad muestre “**PANDORA APP Unavailable (APLICACIÓN PANDORA no disponible)**”, ejecute la aplicación Pandora con el iPod / iPhone conectado.

Presione el botón [**⏪/SRC**] para ingresar en el modo Pandora.

Selección de una estación de la lista

Presione el botón [**MENU**] y seleccione POR FECHA o A-Z presionando el botón [**⏪ / ⏩**] y presione la perilla de [**ENTER**].

- POR FECHA: Lista por orden de fecha de creación.
- A-Z: Lista por orden alfabético.

Me gusta / No me gusta

- Me gusta
- Presione el botón [**6 ▲**] del panel frontal para darle a me gusta. Darle a me gusta a una pista le indicará a Pandora que muestre más pistas similares.
- No me gusta
- Presione el botón [**▼ 5**] del panel frontal para darle a no me gusta. Darle a no me gusta a una pista hará que salte a la siguiente pista (sujeto a un límite) y Pandora no reproducirá esa pista de nuevo.

Nota:

- Puede personalizar sus estaciones usando Me gusta y No me gusta.
- Si le da a una pista No me gusta una vez superado el límite, su feedback se guardará pero se seguirá reproduciendo la pista actual.

Eliminación de una estación

1. Presione el botón [**MENU**] para seleccionar el modo MENU de iPod.
2. Gire la perilla de [**VOLUME**] para seleccionar “**DELETE CH**” (ELIMINAR CANAL).
3. Presione el botón [**⏪ / ⏩**] para seleccionar “**YES**” (Sí)
4. Presione el botón de [**ENTER**] para confirmar la eliminación de la estación actual.

◆ MARCADOR

1. Presione el botón [**MENU**] para seleccionar el modo MENU de iPod.
2. Gire la perilla de [**VOLUME**] para seleccionar el marcador.
3. Presione el botón [**⏪ / ⏩**] para seleccionar la pista o el artista.

4. Presione el botón de [**ENTER**] para crear un marcador.

Creación de nuevas estaciones

1. Presione el botón [**MENU**] para acceder el modo de búsqueda.
2. Gire la perilla [**VOLUME**] “**SEARCH**” (BÚSQUEDA) y, a continuación, presione la perilla [**ENTER**] para confirmar.
3. Presione el botón [**⏪ / ⏩**] para seleccionar la nueva estación y, a continuación, presione la perilla [**ENTER**] para confirmar.
4. Presione el botón [**⏪ / ⏩**] para seleccionar la pista o el artista.

Desde la pista: Cree una nueva estación basándose en la pista que se está reproduciendo actualmente (pista reproduciéndose actualmente).

Desde el artista: Cree una nueva estación basándose en el artista que se está reproduciendo actualmente (artista reproduciéndose actualmente) Presione la perilla de [**ENTER**] para crear una nueva pista.

Nota:

Si el nombre de la estación para la que desea crear el título de la pista o el nombre del artista es el mismo que el nombre de estación actual en reproducción, NOW PLAY (REPRODUCCIÓN ACTUAL) aparece en pantalla y la estación no se creará.

◆ Saltar

Mantenga presionado el botón [**⏩**] del panel o del control remoto para reproducir las siguientes pistas de la estación.

Nota:

Pandora limita el número de veces que se salta una pista en su servicio. Si intenta saltar pistas más allá del límite, se mostrará SKIP LIMIT (LÍMITE SUPERADO).

◆ Función Pantalla

Durante la reproducción, presionar el botón [**DISP**] alternará automáticamente entre los siguientes datos del archivo que se reproduce en la pantalla LCD:
ARTISTA -> TÍTULO -> ÁLBUM -> RELOJ

Funcionamiento del Bluetooth

◆ Sincronizar el dispositivo Bluetooth

1. Desde su dispositivo compatible con Bluetooth, active el BLUETOOTH y busque los dispositivos Bluetooth.
2. Cuando se muestre una lista de los dispositivos Bluetooth disponibles en su dispositivo Bluetooth, seleccione "M508".
3. En la pantalla, aparecerá "BT CONNECTED" (BLUETOOTH CONECTADO).
4. La unidad entrará automáticamente en la fuente BT Audio y ya podrá recibir audio desde su dispositivo compatible con Bluetooth.

Nota: Si el teléfono celular no es compatible con un perfil SSP (Sincronización segura y sencilla), ingrese la contraseña 0000.

◆ DESCONEXIÓN / ELIMINACIÓN

La unidad puede almacenar teléfonos celulares por orden de emparejamiento. Puede desconectar / eliminar teléfonos celulares de la lista de compatibilidad de teléfonos celulares para Bluetooth.

1. Mantenga presionado el botón [MENU] para acceder al MENU Sistema.
2. Presione el botón [I◀◀/▶▶] hasta que aparezca "BT MUSIC" (MÚSICA BLUETOOTH).
3. Presione el botón de [ENTER] para confirmar la selección.
4. Gire la perilla de [VOLUME] para elegir el nombre del celular sincronizado desde la lista de sincronización.
5. Presione el botón de [ENTER] para confirmar la selección.
6. Gire la perilla [VOLUME] para seleccionar "DISCON" (DESCONECTAR) o "DELETE" (ELIMINAR) el teléfono celular.
7. Presione el botón de [ENTER] para confirmar la selección.

◆ Perfil de manos libres (HFP)

Al recibir una llamada, presione el botón [L↵] para aceptar la llamada entrante. Para finalizar la llamada, presione el botón [↵ SUB]. Durante una llamada, puede mantener presionado el botón [↵ SUB] para transferir la llamada entre el unti fuente y su teléfono.

◆ Funcionamiento de la transmisión de audio ¿Qué es la transmisión de audio?

La transmisión de audio es una técnica empleada para transferir datos de audio de forma que puedan ser procesados como un flujo constante y continuo. Los usuarios pueden transferir música desde su reproductor externo de audio a su sistema de audio de forma inalámbrica y escuchar las pistas a través de los altavoces de la embarcación. Consulte con su distribuidor de Clarion más cercano para obtener más información sobre los productos de transmisores inalámbricos de audio disponibles.

▲ PRECAUCIÓN

Evite usar su teléfono celular conectado mientras se transmite audio porque podría causar ruido o sonidos entrecortados en la reproducción de la canción. Puede que la transmisión de audio se reanude o no después de una interrupción del teléfono, ya que depende del dispositivo celular.

◆ Reproducir / Pausar

Presione el botón [▶||] para pausar la pista / canción que se está reproduciendo actualmente.

Presione el botón [▶||] para reanudar la reproducción de la pista / canción que se ha detenido.

◆ Función Búsqueda

1. Presione el botón [MENU] en el panel frontal para acceder al modo Búsqueda.
2. Gire la perilla de [VOLUME] para alternar entre carpetas.
LISTAS DE REPRODUCCIÓN -> ARTISTA -> ÁLBUMES -> CANCIONES -> GÉNEROS -> COMPOSITORES
3. Presione el botón de [ENTER] para confirmar la selección.
4. Presione el botón de [ENTER] para confirmar.

Nota:

La función Búsqueda requiere que el dispositivo sincronizado y conectado incorpore al menos Bluetooth AVCRP 1.4 para poder funcionar.

◆ Seleccionar una pista

1. Presione el botón [▶▶] para avanzar hasta la siguiente pista / canción.
Presione el botón [I◀◀] para retroceder a la pista / canción anterior.
2. Mantenga presionado el botón [▶▶] para avanzar rápidamente por las pistas / canciones.
Mantenga presionado el botón [I◀◀] para retroceder rápidamente por las pistas / canciones.

Nota:

El orden de reproducción dependerá del reproductor de audio Bluetooth. Cuando se presione [I◀◀], algunos dispositivos A2DP reiniciarán la pista actual dependiendo de la duración de la reproducción. Durante la reproducción de transmisión de música, el mensaje "A2DP" se mostrará en la pantalla. Cuando se desconecte un dispositivo A2DP y HFP, se mostrará en la pantalla "BLUETOOTH DISCONNECT" (DESCONEXIÓN DE BLUETOOTH) y regresará a la fuente de audio seleccionada anteriormente. Puede que algunos reproductores Bluetooth de audio no permitan la opción de sincronización de reproducción / pausa con esta unidad. Asegúrese de que tanto el dispositivo como la unidad principal tengan el mismo estado de reproducción / pausa en el modo BT MUSIC (MÚSICA BT).

◆ Pantalla ID3

Durante la reproducción de transmisión de música, presione [DISP] para ver la información de la pantalla ID3:

ARTISTA -> TÍTULO -> ÁLBUM -> RELOJ

6. SOLUCIÓN DE PROBLEMAS

GENERAL

Problema	Causa	Remedio
No se puede encender la unidad.	El fusible de la unidad está quemado.	Sustituya por un fusible nuevo con la clasificación correcta.
	Fusible de la batería de la embarcación quemado.	Sustituya por un fusible nuevo con la clasificación correcta.
No hay salida de audio o es baja.	Conexión incorrecta de la salida de audio.	Verifique el cableado y corríjalo.
	El VOLUME está configurado muy bajo.	Aumente el nivel de VOLUME.
	Los altavoces están dañados.	Reemplace los altavoces.
	El balance del VOLUME está mal calibrado.	Ajuste el balance del canal a la posición central.
Mala calidad del sonido o distorsión.	El cableado de los altavoces está en contacto con una parte metálica de la embarcación.	Aísle las conexiones del cableado.
	La clasificación de potencia del altavoz no coincide con la unidad.	Reemplace los altavoces.
	Conexiones incorrectas.	Verifique el cableado y corríjalo.
La unidad se restablece sola cuando se apaga el motor.	Altavoz en cortocircuito.	Verifique el cableado y corríjalo.
	La conexión entre la alimentación ACC y la batería es incorrecta.	Verifique el cableado y corríjalo.

USB

Problema	Causa	Remedio
No es posible insertar el dispositivo USB.	El dispositivo USB se insertó en forma incorrecta.	Invierta la dirección de inserción del dispositivo y vuelva a intentar.
	El conector USB está roto.	Utilice un dispositivo USB nuevo.
El sistema no detecta el dispositivo USB.	El dispositivo USB está dañado.	Desconecte el dispositivo USB y vuelva a conectarlo.
	Los conectores están flojos.	Si el sistema aún no lo detecta, pruebe con otro dispositivo USB.
No hay sonido cuando aparece el mensaje "No File" (Archivo no disponible).	No hay ningún archivo MP3 o WMA guardado en el dispositivo USB.	Almacene estos archivos correctamente en el dispositivo USB.
El sonido salta o hace ruidos.	Los archivos MP3 o WMA no fueron codificados correctamente.	Utilice archivos MP3 o WMA codificados adecuadamente.

Funcionamiento del Bluetooth

Problema	Causa	Remedio
No se puede sincronizar el dispositivo Bluetooth con el sistema de audio.	El dispositivo no admite los perfiles requeridos por el sistema.	Conecte otro dispositivo.
	La función Bluetooth del dispositivo no se activa.	Consulte el manual del dispositivo para ver cómo activar la función.
La calidad del audio es deficiente cuando se conecta un dispositivo Bluetooth.	La recepción Bluetooth es deficiente.	Acerque el dispositivo al sistema de audio o quite los obstáculos que pudiera haber entre el dispositivo y el sistema.

6. SOLUCIÓN DE PROBLEMAS

Mensajes de aviso SiriusXM

Mensaje	Descripción
CHECK TUNER (Verificar sintonizador)	Verifique la conexión del sintonizador SiriusXM en la parte trasera de la unidad para garantizar que esté conectado correctamente.
CHECK ANTENA (Verificar antena)	Asegúrese de que el cable de la antena SiriusXM esté conectado al sintonizador SiriusXM correctamente. Revise el cable de la antena SiriusXM en busca de roturas o dobleces pronunciados. Sustituya la antena si es preciso.
NO SIGNAL (Sin señal)	La embarcación debe estar afuera y el espacio entre el cielo sureño y la antena debe estar despejado. La antena magnética debe estar montada en la parte exterior de la embarcación para obtener la mejor recepción posible.
CHAN UNSUB (Canal no suscrito)	Este canal no está incluido en su plan de suscripción SiriusXM. Para suscribirse, llame al 1-866-635-2349 en los Estados Unidos y al 1-877-438-9677 en Canadá.
CH UNAVAIL (Canal no disponible)	Este canal no es un canal SiriusXM válido. Se ha ingresado un número de canal incorrecto o el canal ha sido eliminado de la lista de canales SiriusXM
CH LOCKED (Canal bloqueado)	El canal que ha solicitado está bloqueado por la función de control parental de radio. Consulte Control parental en la página 12 para obtener más información acerca de la función de control parental y de cómo acceder a los canales bloqueados.
SUBSCRIPTN UPDATED (Suscripción actualizada)	Se ha recibido una actualización de su suscripción SiriusXM del sintonizador SiriusXM. Presione cualquier botón para continuar.

7. ESPECIFICACIONES

Sintonizador de FM

Rango de frecuencia:	Estados Unidos	87.9 - 107.9 MHz
	Europa	87.5 - 108.0 MHz
	Asia	87.5 - 108.0 MHz
	Australia	87.5 - 108.0 MHz
Sensibilidad utilizable:		8 dB
Respuesta de frecuencia:		30 Hz - 15 kHz
Separación estéreo:		>30 dB (1 kHz)
Relación señal-ruido:		>55 dB

Sintonizador de AM

Rango de frecuencia:	Estados Unidos	530 - 1710 KHz
	Europa	531 - 1602 KHz
	Asia	531 - 1620 KHz
	Australia	531 - 1620 KHz
Sensibilidad utilizable:		40 dB (S/N=20 dB)

Selección de banda meteorológica

Canal 1	162.400 MHz	Canal 2	162.425 MHz
Canal 3	162.450 MHz	Canal 4	162.475 MHz
Canal 5	162.500 MHz	Canal 6	162.525 MHz
Canal 7	162.550 MHz		

Modo MP3 / WMA:

Velocidad de muestreo de MP3:	32 kHz, 44.1 kHz, 48 kHz
Tasa de transferencia de MP3:	32~384 kbps
Tasa de transferencia de WMA:	8~320 kbps
Formato lógico:	ISO9660, Joliet
Número de archivos:	Máximo 65535
Profundidad directorio máximo:	8
Archivo / directorio máx.	
Nombre:	64 Byte
Etiqueta ID3:	V 2.0 o posterior

USB

USB:	2.0 Alta velocidad
Tamaño de la memoria USB:	32 G
Formato compatible con unidad flash USB y disco duro:	FAT16 / FAT32

Bluetooth

Especificación:	Versión Bluetooth. 3.0+EDR (velocidad de transferencia de datos optimizada)
Perfiles compatibles:	A2DP (Distribución de audio avanzada) aptX® (Reproducción y combinación de ancho de banda de audio de calidad CD) HFP (Perfil de manos libres) AVRCP 1.4 (Perfil de control remoto de video / audio) SPP (Perfil de puerto en serie) SSP (Sincronización segura y sencilla)

Sensibilidad de transmisión/recepción: Clase 2

General

Voltaje de la fuente de alimentación:	14.4 V CC (10.8 a 15.6 V permitido)
Fusible:	15 A
Salida de potencia:	4 canales de 50 W
Impedancia del altavoz:	4-8 Ω por canal

Nota: Las especificaciones y el diseño están sujetos a cambios sin previo aviso, para realizar mejoras.

Salida de potencia:
18 W RMS x 4 canales a 4 Ω
y 1% THD + N
Relación señal-ruido:
74 dB (referencia: LPF 1 W
en 4Ω)



8. INSTALACIÓN Y CONEXIÓN DE CABLES

1. Antes de comenzar

1. Este dispositivo es para uso exclusivo en embarcaciones equipadas con fuente de alimentación de 12 V con conexión a tierra negativa.
2. Lea atentamente estas instrucciones.
3. Asegúrese de desconectar el terminal “-” de la batería antes de comenzar. Esto sirve para evitar cortocircuitos durante la instalación. (Figura 1)



Figura 1

2. Precauciones generales

1. No abra la carcasa. No contiene piezas que el usuario pueda reparar. Si durante la instalación cayera algo dentro de la unidad, consulte a su distribuidor o en un centro de servicio técnico **Clarion** autorizado.
2. Use un paño suave y seco para limpiar la carcasa. Nunca utilice paños ásperos, diluyente, bencina, alcohol o similares. Para manchas difíciles de quitar, aplique una pequeña cantidad de agua fría o tibia en un paño suave y limpie con delicadeza.

3. Precauciones para la instalación

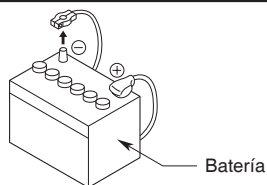
1. Antes de comenzar, prepare todos los elementos necesarios para instalar la unidad fuente.
2. Instale la unidad a 30° del plano horizontal. (Figura 2)
3. Consulte antes a su distribuidor si tiene que realizar alguna modificación en la carrocería de la embarcación (por ejemplo, hacer orificios).
4. Use los tornillos que se incluyen para la instalación. Si utiliza otros tornillos, el equipo podría dañarse. (Figura 3)



Figura 2



Figura 3

4. Instalación de la unidad fuente

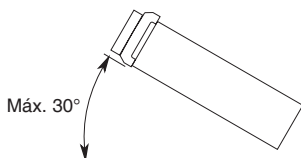
1. Coloque el soporte de montaje dentro del tablero de instrumentos. Con un desarmador, empuje hacia el interior los toques del soporte y trábelos.
2. Conecte los cables como se muestra en la sección 7.
3. Inserte la unidad fuente en el soporte de montaje hasta que trabes.
4. Ajuste la parte superior y la parte inferior del bastidor de modo que todas las lengüetas queden trabadas.

• Dimensiones de apertura de la consola

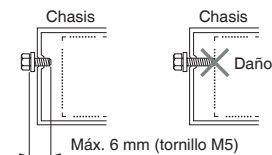
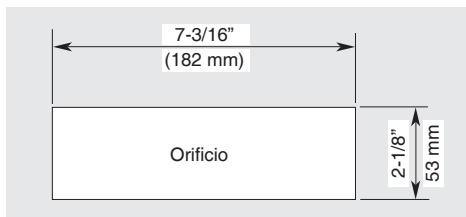

Nota: 1. Algunos modelos de embarcación requieren kits de montaje especiales para poder instalar el equipo correctamente. Consulte a su distribuidor **Clarion** para obtener más detalles.

2. Trabe los toques frontales de forma segura para evitar que la unidad fuente se afloje.

Notas de instalación:

- Antes de la instalación, asegúrese de que las conexiones adecuadas están conducidas y de que la unidad funciona normalmente. Una conexión incorrecta puede dañar la unidad.
- Use solo accesorios diseñados y fabricados para esta unidad, ya que los accesorios no autorizados pueden dañar la unidad.
- Antes de la instalación, conecte todos los cables de alimentación.
- NO instale la unidad cerca de áreas calientes para evitar daños en los componentes eléctricos (como el cabezal láser).
- Instale la unidad horizontalmente. Instalar la unidad a más de 30 grados en vertical puede empeorar el rendimiento.
- Para evitar la chispa eléctrica, conecte primero el polo positivo y luego el negativo.

Instalación de la unidad**Método A**

1. Inserte el soporte de montaje en el tablero de instrumentos, elija la pestaña de montaje adecuada según el ancho de la separación y doble la pestaña de montaje hacia afuera con un desarmador para fijar el soporte en su lugar.
2. Deslice la unidad en el soporte hasta que encaje en su lugar.

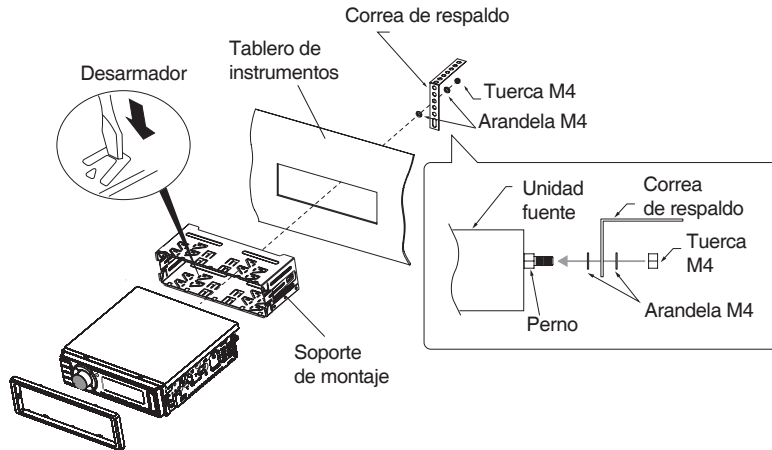
**Método B**

1. Inserte la unidad directamente en la abertura del tablero de instrumentos.
2. Coloque los tornillos cilíndricos M5 x 7 en los orificios del marco de montaje ubicado dentro de las aberturas de los orificios de la unidad y ajuste los tornillos a la izquierda y a la derecha.

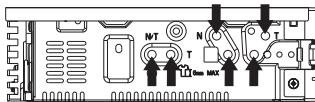

M5 x 7

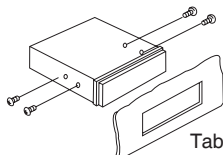

Tablero de instrumentos

Soporte de montaje

Instalación del bastidor

Ajuste el bastidor alrededor del panel frontal. Ajuste la parte superior y la parte inferior del bastidor de modo que todas las lengüetas queden trabadas.

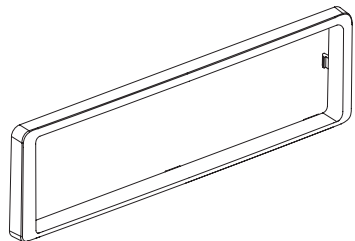

5. CONEXIÓN DE CABLES

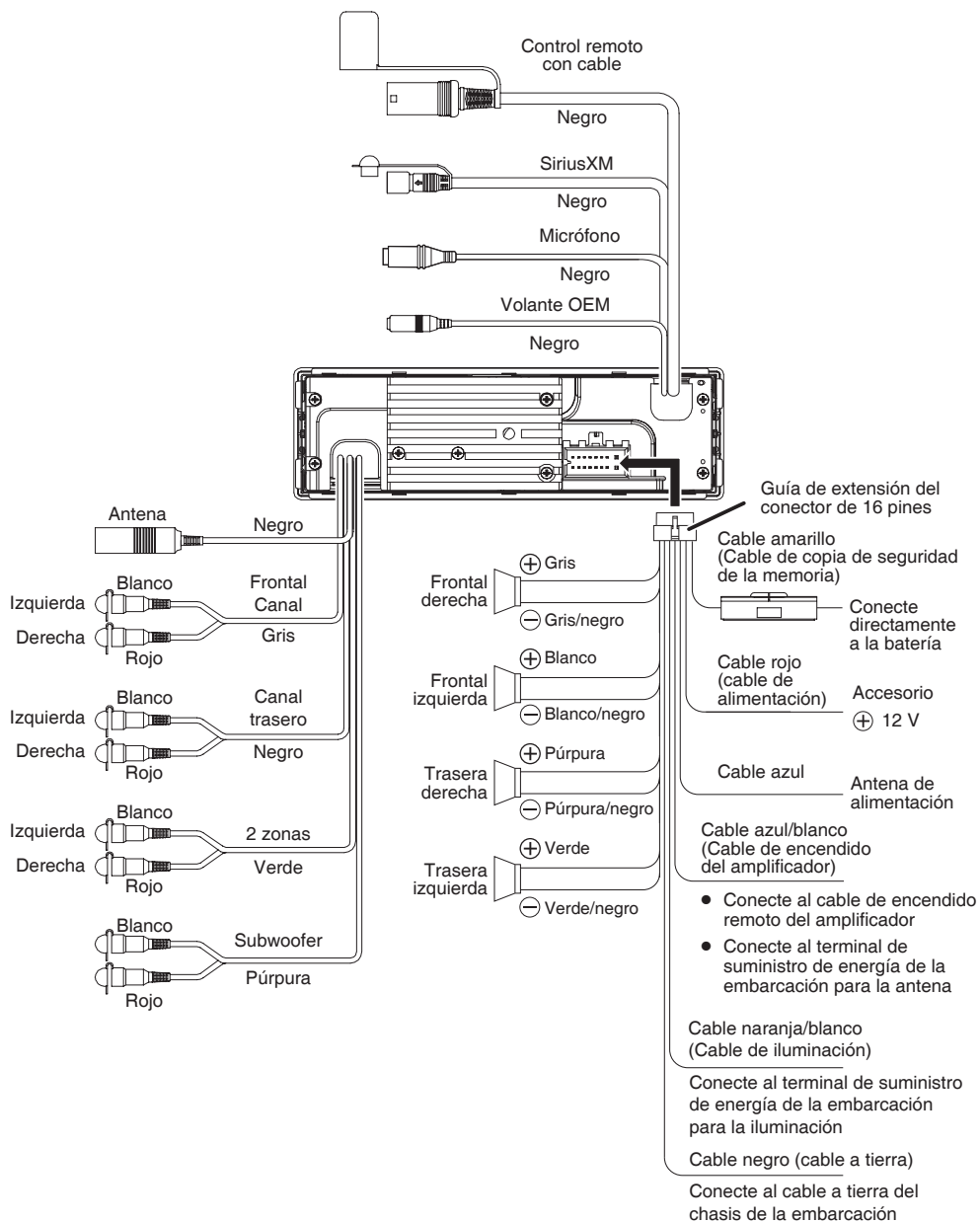

Clarion Corporation of America

All Rights Reserved. Copyright © 2018: Clarion Corporation of America
Printed in China